



Dell™ Latitude™ D630

Quick Reference Guide

Model PP18L

Notes, Notices, and Cautions

-  **NOTE:** A NOTE indicates important information that helps you make better use of your computer.
-  **NOTICE:** A NOTICE indicates either potential damage to hardware or loss of data and tells you how to avoid the problem.
-  **CAUTION:** A CAUTION indicates a potential for property damage, personal injury, or death.

Abbreviations and Acronyms

For a complete list of abbreviations and acronyms, see the Glossary in your *User's Guide*.

If you purchased a Dell™ n Series computer, any references in this document to Microsoft® Windows® operating systems are not applicable.

-  **NOTE:** Some features or media may be optional and may not ship with your computer. Some features or media may not be available in certain countries.

Information in this document is subject to change without notice.

© 2007 Dell Inc. All rights reserved.

Reproduction in any manner whatsoever without the written permission of Dell Inc. is strictly forbidden.

Trademarks used in this text: *Dell*, the *DELL* logo, *Latitude*, *ExpressCharge*, and *Wi-Fi Catcher* are trademarks of Dell Inc.; *Microsoft* and *Windows* are registered trademarks of Microsoft Corporation.

Other trademarks and trade names may be used in this document to refer to either the entities claiming the marks and names or their products. Dell Inc. disclaims any proprietary interest in trademarks and trade names other than its own.

Model PP18L

March 2007

P/N MY604

Rev. A00

Contents

Finding Information	5
Setting Up Your Computer	9
About Your Computer	10
Front View	10
Left Side View	11
Right Side View	11
Back View	12
Bottom View	12
Using a Battery	13
Battery Performance	13
Checking the Battery Charge	14
Charging the Battery	15
Removing the Battery	15
Storing a Battery	16
Troubleshooting	17
Lockups and Software Problems	17
Dell Diagnostics	18
 Index	 23

Finding Information

NOTE: Some features or media may be optional and may not ship with your computer. Some features or media may not be available in certain countries.

NOTE: Additional information may ship with your computer.

What Are You Looking For?	Find It Here
<ul style="list-style-type: none"> • A diagnostic program for my computer • Drivers for my computer • My device documentation • Notebook System Software (NSS) 	<p>Drivers and Utilities Media</p> <p>NOTE: The <i>Drivers and Utilities</i> media may be optional and may not ship with your computer.</p> <p>Documentation and drivers are already installed on your computer. You can use the media to reinstall drivers and to run Dell Diagnostics (see "Dell Diagnostics" on page 18).</p>  <p>Readme files may be included on your media to provide last-minute updates about technical changes to your computer or advanced technical-reference material for technicians or experienced users.</p> <p>NOTE: Drivers and documentation updates can be found at support.dell.com.</p> <p>NOTE: The <i>Drivers and Utilities</i> media may be optional and may not ship with your computer.</p>

- Warranty information
- Terms and Conditions (U.S. only)
- Safety instructions
- Regulatory information
- Ergonomics information
- End User License Agreement

Dell™ Product Information Guide

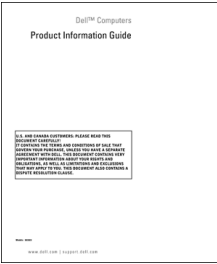

What Are You Looking For?

- How to remove and replace parts
- Specifications
- How to configure system settings
- How to troubleshoot and solve problems

Find It Here

User's Guide

Microsoft Windows Help and Support Center

- 1 Click Start or  → Help and Support → Dell User and System Guides → System Guides.
- 2 Click the *User's Guide* for your computer.

-
- Service Tag and Express Service Code
 - Microsoft Windows License Label

Service Tag and Microsoft® Windows® License

These labels are located on your computer.

- Use the Service Tag to identify your computer when you use support.dell.com or contact support.
- Enter the Express Service Code to direct your call when contacting support.



NOTE: The Microsoft Windows License label has been redesigned with a hole, or "security portal," as an increased security measure.

What Are You Looking For?

- Solutions — Troubleshooting hints and tips, articles from technicians, online courses, and frequently asked questions
- Community — Online discussion with other Dell customers
- Upgrades — Upgrade information for components, such as memory, the hard drive, and the operating system
- Customer Care — Contact information, service call and order status, warranty, and repair information
- Service and support — Service call status and support history, service contract, online discussions with technical support
- Reference — Computer documentation, details on my computer configuration, product specifications, and white papers
- Downloads — Certified drivers, patches, and software updates
- Notebook System Software (NSS)— If you reinstall the operating system for your computer, you should also reinstall the NSS utility. NSS provides critical updates for your operating system and support for processors, optical drives, and USB devices. NSS is necessary for correct operation of your Dell computer. The software automatically detects your computer and operating system and installs the updates appropriate for your configuration.

-
- Software upgrades and troubleshooting hints — Frequently asked questions, hot topics, and general health of your computing environment

-
- How to use Windows operating systems
 - How to work with programs and files
 - How to personalize my desktop

Find It Here

Dell Support Website — support.dell.com

NOTE: Select your region or business segment to view the appropriate support site.

To download Notebook System Software:

- 1** Go to support.dell.com, select your region or business segment, and enter your Service Tag.
- 2** Select **Drivers & Downloads** and click **Go**.
- 3** Click your operating system and search for the keyword *Notebook System Software*.

NOTE: The support.dell.com user interface may vary depending on your selections.

Dell Support Utility

The Dell Support Utility is an automated upgrade and notification system installed on your computer. This support provides real-time health scans of your computing environment, software updates, and relevant self-support information. Access the Dell Support Utility from the  icon in the taskbar. For more information, see "Dell Support Utility" in your *User's Guide*.

Windows Help and Support Center

- 1** Click **Start** or  → **Help and Support**.
- 2** Type a word or phrase that describes your problem and click the arrow icon.
- 3** Click the topic that describes your problem.
- 4** Follow the instructions on the screen.

What Are You Looking For?

- Information on network activity, the Power Management Wizard, hotkeys, and other items controlled by Dell QuickSet.

Find It Here**Dell QuickSet Help**

To view *Dell QuickSet Help*, right-click the QuickSet icon in the Microsoft® Windows® taskbar.

For more information on Dell QuickSet, see "Dell™ QuickSet" in your *User's Guide*.

-
- How to reinstall my operating system

Operating System CD

NOTE: The *Operating System* CD may be optional and may not ship with your computer.

The operating system is already installed on your computer. To reinstall your operating system, use the *Operating System* CD. See "Restoring Your Operating System" in your *User's Guide*.



After you reinstall your operating system, use the optional *Drivers and Utilities* media to reinstall drivers for the devices that came with your computer.

Your operating system product key label is located on your computer.

NOTE: The color of your CD varies based on the operating system you ordered.

Setting Up Your Computer



CAUTION: Before you begin any of the procedures in this section, follow the safety instructions in the *Product Information Guide*.

- 1 Unpack the accessories box.
- 2 Set aside the contents of the accessories box, which you will need to complete the setup of your computer.

The accessories box also contains user documentation and any software or additional hardware (such as PC Cards, drives, or batteries) that you have ordered.

- 3 Connect the AC adapter to the AC adapter connector on the computer and to the electrical outlet.



- 4 Open the computer display and press the power button to turn on the computer (see "Front View" on page 10).



NOTE: It is recommended that you turn on and shut down your computer at least once before you install any cards or connect the computer to a docking device or other external device, such as a printer.

About Your Computer

Front View



- | | | | | | |
|----|-------------------------------|----|--------------------------------|----|----------------------------|
| 1 | display latch | 2 | display | 3 | power button |
| 4 | device status lights | 5 | keyboard | 6 | touch pad |
| 7 | fingerprint reader (optional) | 8 | touch-pad/track-stick buttons/ | 9 | track stick |
| 10 | keyboard status lights | 11 | volume control buttons | 12 | ambient light sensor (ALS) |
| 13 | mute button | | | | |

Left Side View

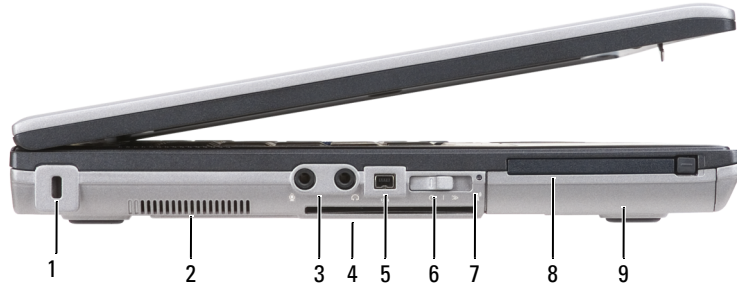

- | | | | | | |
|---|------------------------------|---|--------------------------|---|----------------------|
| 1 | security cable slot | 2 | air vents | 3 | audio connectors (2) |
| 4 | smart card slot (with blank) | 5 | 1394 connector | 6 | wireless switch |
| 7 | Wi-Fi Catcher™ light | 8 | PC Card/ExpressCard slot | 9 | hard drive |

Right Side View



- | | | | | | |
|---|----------------------------|---|--------------------------------|---|--------------------|
| 1 | optical drive in media bay | 2 | media-bay device latch release | 3 | USB connectors (2) |
|---|----------------------------|---|--------------------------------|---|--------------------|

Back View

⚠ CAUTION: Do not block, push objects into, or allow dust to accumulate in the air vents. Do not store your computer in a low-airflow environment, such as a closed briefcase, while it is running. Restricting the airflow can damage the computer or cause a fire.

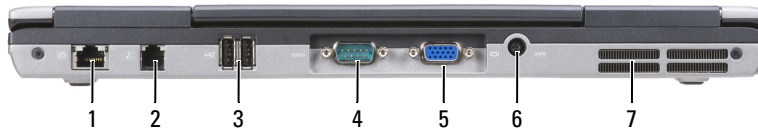

- | | | | | | |
|---|---------------------------|---|-------------------------|---|----------------------|
| 1 | network connector (RJ-45) | 2 | modem connector (RJ-11) | 3 | USB connectors (2) |
| 4 | serial connector | 5 | video connector | 6 | AC adapter connector |
| 7 | air vents | | | | |

Bottom View

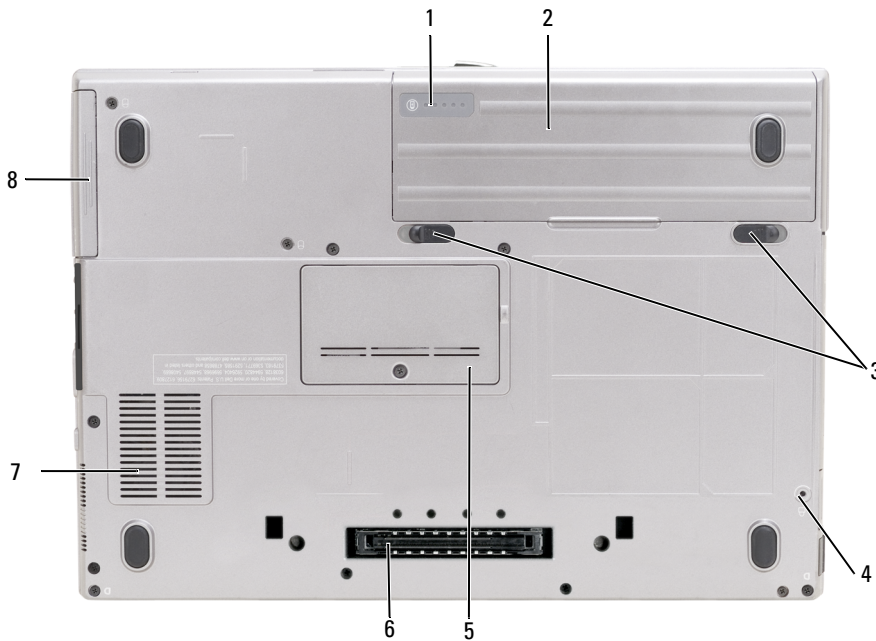

- | | | | | | |
|---|-----------------------------------|---|---------------------|---|--------------------------------|
| 1 | battery charge gauge/health gauge | 2 | battery | 3 | battery-bay latch releases (2) |
| 4 | device locking screw (if present) | 5 | memory module cover | 6 | docking device connector |
| 7 | air vents | 8 | hard drive | | |

Using a Battery

Battery Performance

 **NOTE:** For information about the Dell warranty for your computer, see the *Product Information Guide* or separate paper warranty document that shipped with your computer.

For optimal computer performance and to help preserve BIOS settings, operate your Dell™ portable computer with the main battery installed at all times. One battery is supplied as standard equipment in the battery bay.

 **NOTE:** Because the battery may not be fully charged, use the AC adapter to connect your new computer to an electrical outlet the first time you use the computer. For best results, operate the computer with the AC adapter until the battery is fully charged. To view battery charge status, click **Start**→**Settings**→**Control Panel**→**Power Options**→**Power Meter**.

 **NOTE:** Battery operating time (the time the battery can hold a charge) decreases over time. Depending on how often the battery is used and the conditions under which it is used, you may need to purchase a new battery during the life of your computer.

Battery operating time varies depending on operating conditions. You can install an optional second battery in the media bay to significantly increase operating time.

Operating time is significantly reduced when you perform operations including, but not limited to, the following:

- Using optical drives
- Using wireless communications devices, PC Cards, ExpressCards, media memory cards, or USB devices
- Using high-brightness display settings, 3D screen savers, or other power-intensive programs such as complex 3D graphics applications
- Running the computer in maximum performance mode (see "Configuring Power Management Settings" in your *User's Guide*).

 **NOTE:** It is recommended that you connect your computer to an electrical outlet when writing to a CD or DVD.

You can check the battery charge before you insert the battery into the computer (see "Checking the Battery Charge" on page 14). You can also set power management options to alert you when the battery charge is low (see "Configuring Power Management Settings" in your *User's Guide*).

 **CAUTION:** Using an incompatible battery may increase the risk of fire or explosion. Replace the battery only with a compatible battery purchased from Dell. The lithium-ion battery is designed to work with your Dell computer. Do not use a battery from other computers with your computer.

 **CAUTION:** Do not dispose of batteries with household waste. When your battery no longer holds a charge, call your local waste disposal or environmental agency for advice on disposing of a lithium-ion battery. See "Battery Disposal" in the *Product Information Guide*.



CAUTION: Misuse of the battery may increase the risk of fire or chemical burn. Do not puncture, incinerate, disassemble, or expose the battery to temperatures above 60°C (140°F). Keep the battery away from children. Handle damaged or leaking batteries with extreme care. Damaged batteries may leak and cause personal injury or equipment damage.

Checking the Battery Charge

The Dell QuickSet Battery Meter, the Microsoft Windows Power Meter window and  icon, the battery charge gauge and health gauge, and the low-battery warning provide information on the battery charge.

Dell™ QuickSet Battery Meter

If Dell QuickSet is installed, press <Fn><F3> to display the QuickSet Battery Meter. The Battery Meter displays status, battery health, charge level, and charge completion time for the battery in your computer.

For more information about QuickSet, right-click the QuickSet icon in the taskbar, and click **Help**.

Microsoft® Windows® Power Meter

The Windows Power Meter indicates the remaining battery charge. To check the Power Meter, double-click the  icon on the taskbar.

If the computer is connected to an electrical outlet, a  icon appears.

Charge Gauge

By either pressing once or *pressing and holding* the status button on the charge gauge on the battery, you can check:

- Battery charge (check by pressing and *releasing* the status button)
- Battery health (check by pressing and *holding* the status button)

The battery operating time is largely determined by the number of times it is charged. After hundreds of charge and discharge cycles, batteries lose some charge capacity—or battery health. That is, a battery can show a status of "charged" but maintain a reduced charge capacity (health).

Check the Battery Charge

To check the battery charge, *press and release* the status button on the battery charge gauge to illuminate the charge-level lights. Each light represents approximately 20 percent of the total battery charge. For example, if the battery has 80 percent of its charge remaining, four of the lights are on. If no lights appear, the battery has no charge.

Check the Battery Health



NOTE: You can check battery health in one of two ways: by using the charge gauge on the battery as described below and by using the Battery Meter in Dell QuickSet. For information about QuickSet, right-click the QuickSet icon in the taskbar, and click **Help**.

To check the battery health using the charge gauge, *press and hold* the status button on the battery charge gauge for at least 3 seconds. If no lights appear, the battery is in good condition, and more than 80 percent of its original charge capacity remains. Each light represents incremental degradation. If five lights appear, less than 60 percent of the charge capacity remains, and you should consider replacing the battery. See "Specifications" in your *User's Guide* for more information about the battery operating time.

Low-Battery Warning

 **NOTICE:** To avoid losing or corrupting data, save your work immediately after a low-battery warning. Then connect the computer to an electrical outlet. If the battery runs completely out of power, hibernate mode begins automatically.

By default, a pop-up window warns you when the battery charge is approximately 90 percent depleted. You can change the settings for the battery alarms in QuickSet or the **Power Options Properties** window. See "Configuring Power Management Settings" in your *User's Guide* for information about accessing QuickSet or the **Power Options Properties** window.

Charging the Battery

 **NOTE:** With Dell™ ExpressCharge™, when the computer is turned off, the AC adapter charges a completely discharged battery to 80 percent in about 1 hour and to 100 percent in approximately 2 hours. Charge time is longer with the computer turned on. You can leave the battery in the computer for as long as you like. The battery's internal circuitry prevents the battery from overcharging.

When you connect the computer to an electrical outlet or install a battery while the computer is connected to an electrical outlet, the computer checks the battery charge and temperature. If necessary, the AC adapter then charges the battery and maintains the battery charge.

If the battery is hot from being used in your computer or being in a hot environment, the battery may not charge when you connect the computer to an electrical outlet.

The battery is too hot to start charging if the  light flashes alternately green and orange. Disconnect the computer from the electrical outlet and allow the computer and the battery to cool to room temperature. Then connect the computer to an electrical outlet to continue charging the battery.

For more information about resolving problems with a battery, see "Power Problems" in your *User's Guide*.

Removing the Battery

 **CAUTION:** Before performing these procedures, turn off the computer, disconnect the AC adapter from the electrical outlet and the computer, disconnect the modem from the wall connector and computer, and remove any other external cables from the computer.

 **CAUTION:** Using an incompatible battery may increase the risk of fire or explosion. Replace the battery only with a compatible battery purchased from Dell. The battery is designed to work with your Dell™ computer. Do not use a battery from other computers with your computer.

➡ NOTICE: You must remove all external cables from the computer to avoid possible connector damage. For information about replacing the second battery, which is located in the media bay, see "Using Multimedia" in your *User's Guide*.

To remove the battery:

- 1 If the computer is connected to a docking device (docked), undock it. See the documentation that came with your docking device for instructions.
- 2 Ensure that the computer is turned off.
- 3 Slide and lift the battery out of the battery bay.

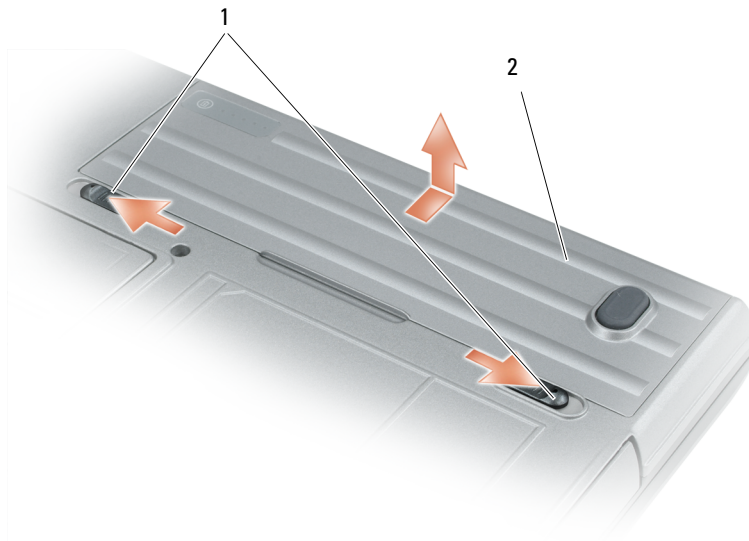

1 battery-bay latch release 2 battery

To replace the battery, place the battery in the bay and press down until the battery-bay latch release clicks.

Storing a Battery

Remove the battery when you store your computer for an extended period of time. A battery discharges during prolonged storage. After a long storage period, recharge the battery fully before you use it (see "Charging the Battery" on page 15).

Troubleshooting

Lockups and Software Problems



CAUTION: Before you begin any of the procedures in this section, follow the safety instructions in the *Product Information Guide*.

The computer does not start up

ENSURE THAT THE AC ADAPTER IS FIRMLY CONNECTED TO THE COMPUTER AND TO THE ELECTRICAL OUTLET.

The computer stops responding



NOTICE: You might lose data if you are unable to perform an operating system shutdown.

TURN THE COMPUTER OFF — If you are unable to get a response by pressing a key on your keyboard or moving your mouse, press and hold the power button for at least 8 to 10 seconds until the computer turns off. Then restart your computer.

A program stops responding or crashes repeatedly



NOTE: Software usually includes installation instructions in its documentation or on a floppy disk or CD.

END THE PROGRAM —

- 1 Press <Ctrl><Shift><Esc> simultaneously.
- 2 Click Task Manager.
- 3 Click the program that is no longer responding.
- 4 Click End Task.

CHECK THE SOFTWARE DOCUMENTATION — If necessary, uninstall and then reinstall the program.

A program is designed for an earlier Microsoft® Windows® operating system

RUN THE PROGRAM COMPATIBILITY WIZARD — The Program Compatibility Wizard configures a program so that it runs in an environment similar to non-Windows XP operating system environments.

- 1 Click Start→All Programs→Accessories→Program Compatibility Wizard→Next.
- 2 Follow the instructions on the screen.

A solid blue screen appears

TURN THE COMPUTER OFF — If you are unable to get a response by pressing a key on your keyboard or moving your mouse, press and hold the power button for at least 8 to 10 seconds until the computer turns off. Then restart your computer.

Other software problems

CHECK THE SOFTWARE DOCUMENTATION OR CONTACT THE SOFTWARE MANUFACTURER FOR TROUBLESHOOTING INFORMATION —

- Ensure that the program is compatible with the operating system installed on your computer.
- Ensure that your computer meets the minimum hardware requirements needed to run the software. See the software documentation for information.
- Ensure that the program is installed and configured properly.
- Verify that the device drivers do not conflict with the program.
- If necessary, uninstall and then reinstall the program.

BACK UP YOUR FILES IMMEDIATELY.

USE A VIRUS-SCANNING PROGRAM TO CHECK THE HARD DRIVE, FLOPPY DISKS, OR CDs.

SAVE AND CLOSE ANY OPEN FILES OR PROGRAMS AND SHUT DOWN YOUR COMPUTER THROUGH THE Start MENU.

SCAN THE COMPUTER FOR SPYWARE — If you are experiencing slow computer performance, you frequently receive pop-up advertisements, or you are having problems connecting to the Internet, your computer might be infected with spyware. Use an anti-virus program that includes anti-spyware protection (your program may require an upgrade) to scan the computer and remove spyware. For more information, go to support.dell.com and search for the keyword *spyware*.

RUN THE DELL DIAGNOSTICS — See "Dell Diagnostics" on page 18. If all tests run successfully, the error condition is related to a software problem.

Dell Diagnostics



CAUTION: Before you begin any of the procedures in this section, follow the safety instructions in the *Product Information Guide*.

When to Use the Dell Diagnostics

If you experience a problem with your computer, perform the checks in "Lockups and Software Problems" on page 17 and run the Dell Diagnostics before you contact Dell for technical assistance.

It is recommended that you print these procedures before you begin.



NOTICE: The Dell Diagnostics works only on Dell™ computers.



NOTE: The *Drivers and Utilities* media is optional and may not ship with your computer.

Enter system setup (see "System Setup Program" in your User's Guide), review your computer's configuration information, and ensure that the device you want to test displays in system setup and is active.

Start the Dell Diagnostics from either your hard drive or from the *Drivers and Utilities* media.

Starting the Dell Diagnostics From Your Hard Drive

The Dell Diagnostics is located on a hidden diagnostic utility partition on your hard drive.

 **NOTE:** If your computer cannot display a screen image, contact Dell (see "Contacting Dell" in your *User's Guide*).

- 1 Shut down the computer.
- 2 If the computer is connected to a docking device (docked), undock it. See the documentation that came with your docking device for instructions.
- 3 Connect the computer to an electrical outlet.
- 4 Diagnostics can be invoked in one of two ways:
 - a Turn on the computer. When the DELL™ logo appears, press <F12> immediately. Select Diagnostics from the boot menu and press <Enter>.

 **NOTE:** If you wait too long and the operating system logo appears, continue to wait until you see the Microsoft® Windows® desktop. Then shut down your computer and try again.

- b Press and hold the <Fn> key while powering the computer on.

 **NOTE:** If you see a message stating that no diagnostics utility partition has been found, run the Dell Diagnostics from the *Drivers and Utilities* media.

The computer runs the Pre-boot System Assessment, a series of initial tests of your system board, keyboard, hard drive, and display.

- During the assessment, answer any questions that appear.
- If a failure is detected, the computer stops and beeps. To stop the assessment and restart the computer, press <Esc>; to continue to the next test, press <y>; to retest the component that failed, press <r>.
- If failures are detected during the Pre-boot System Assessment, write down the error code(s) and contact Dell (see "Contacting Dell" in your *User's Guide*).

If the Pre-boot System Assessment completes successfully, you receive the message `Booting Dell Diagnostic Utility Partition. Press any key to continue.`

- 5 Press any key to start the Dell Diagnostics from the diagnostics utility partition on your hard drive.

Starting the Dell Diagnostics From the Drivers and Utilities Media

- 1 Insert the *Drivers and Utilities* media.
- 2 Shut down and restart the computer.

When the DELL logo appears, press <F12> immediately.

If you wait too long and the Windows logo appears, continue to wait until you see the Windows desktop. Then shut down your computer and try again.

 **NOTE:** The next steps change the boot sequence for one time only. On the next start-up, the computer boots according to the devices specified in the system setup program.

- 3 When the boot device list appears, highlight **CD/DVD/CD-RW Drive** and press <Enter>.
- 4 Select the **Boot from CD-ROM** option from the menu that appears and press <Enter>.
- 5 Type **1** to start the menu and press <Enter> to proceed.
- 6 Select **Run the 32 Bit Dell Diagnostics** from the numbered list. If multiple versions are listed, select the version appropriate for your computer.
- 7 When the Dell Diagnostics **Main Menu** appears, select the test you want to run.

Dell Diagnostics Main Menu

- 1 After the Dell Diagnostics loads and the **Main Menu** screen appears, click the button for the option you want.

Option	Function
Express Test	Performs a quick test of devices. This test typically takes 10 to 20 minutes and requires no interaction on your part. Run Express Test first to increase the possibility of tracing the problem quickly.
Extended Test	Performs a thorough check of devices. This test typically takes 1 hour or more and requires you to answer questions periodically.
Custom Test	Tests a specific device. You can customize the tests you want to run.
Symptom Tree	Lists the most common symptoms encountered and allows you to select a test based on the symptom of the problem you are having.

- 2 If a problem is encountered during a test, a message appears with an error code and a description of the problem. Write down the error code and problem description, and follow the instructions on the screen.

If you cannot resolve the error condition, contact Dell (see "Contacting Dell" in your *User's Guide*).

 **NOTE:** The Service Tag for your computer is located at the top of each test screen. If you contact Dell, the technical support representative will ask you for your Service Tag.

- 3 If you run a test from the **Custom Test** or **Symptom Tree** option, click the applicable tab described in the following table for more information.

Tab	Function
Results	Displays the results of the test and any error conditions encountered.
Errors	Displays error conditions encountered, error codes, and the problem description.

Tab	Function
Help	Describes the test and may indicate requirements for running the test.
Configuration	<p>Displays your hardware configuration for the selected device.</p> <p>The Dell Diagnostics obtains configuration information for all devices from the system setup program, memory, and various internal tests, and it displays the information in the device list in the left pane of the screen. The device list may not display the names of all the components installed on your computer or all devices attached to your computer.</p>
Parameters	Allows you to customize the test by changing the test settings.

- 4** When the tests are completed, if you are running the Dell Diagnostics from the *Drivers and Utilities* media, remove the media.
- 5** When the tests are complete, close the test screen to return to the **Main Menu** screen. To exit the Dell Diagnostics and restart the computer, close the **Main Menu** screen.

Index

A

anti-virus software, 18

B

battery

- charge gauge, 14
- charging, 15
- checking the charge, 14
- performance, 13
- power meter, 14
- removing, 15
- storing, 16

C

CDs

- operating system, 8

computer

- crashes, 17
- slow performance, 18
- stops responding, 17

D

Dell Diagnostics

- about, 18
- starting from the Drivers and Utilities media, 19
- starting from the hard drive, 19
- using, 18

Dell support site, 7

diagnostics

- Dell, 18

documentation

- End User License Agreement, 5
- ergonomics, 5
- online, 7
- Product Information Guide, 5
- regulatory, 5
- safety, 5
- User's Guide, 6
- warranty, 5

Drivers and Utilities media

- Dell Diagnostics, 18

E

End User License

- Agreement, 5

ergonomics information, 5

H

hardware

- Dell Diagnostics, 18

Help and Support Center, 7

help file

- Windows Help and Support Center, 7

L

labels

- Microsoft Windows, 6
- Service Tag, 6

M

Media

- Drivers and Utilities, 5

O

operating system

- CD, 8
- reinstalling, 8

P

problems

- blue screen, 17
- computer crashes, 17
- computer does not start up, 17
- computer stops responding, 17
- Dell Diagnostics, 18
- lockups, 17
- program crashes, 17
- program stops responding, 17
- programs and Windows compatibility, 17
- slow computer performance, 18

problems (*continued*)
software, 17-18
spyware, 18
Product Information Guide, 5

Q

QuickSet Help, 8

R

regulatory information, 5

S

safety instructions, 5
Service Tag, 6
software
problems, 17-18
spyware, 18
support website, 7
system views
back, 12
bottom, 12
front, 10
left side, 11
right side, 11

T

troubleshooting
Dell Diagnostics, 18
Help and Support Center, 7
lockups and software
problems, 17

U

User's Guide, 6

W

warranty information, 5
Windows XP
Help and Support Center, 7
Program Compatibility
Wizard, 17
reinstalling, 8
wizards
Program Compatibility
Wizard, 17



Dell™ Latitude™ D630

Stručná referenční příručka

Model PP18L

www.dell.com | support.dell.com

Poznámky, upozornění a varování

-  **POZNÁMKA:** POZNÁMKA označuje důležité informace, které pomáhají lepšímu využití počítače.
-  **UPOZORNĚNÍ:** UPOZORNĚNÍ upozorňuje na možné poškození hardwaru nebo ztrátu dat a obsahuje pokyny, jak těmto problémům předejít.
-  **VAROVÁNÍ:** VÝSTRAHA upozorňuje na potenciální poškození majetku a riziko úrazu nebo smrti.

Zkratky a značky

Úplný seznam zkratek a značek je uveden v *Uživatelské příručce* v části Slovníček pojmů.

Pokud jste zakoupili počítač řady Dell™ n Series, neplatí pro vás žádný odkaz na operační systém Microsoft® Windows® uvedený v této příručce.

-  **POZNÁMKA:** některé funkce nebo média jsou doplňkové a nemusí být s tímto počítačem k dispozici. Některé funkce nebo média pravděpodobně nebudou v některých zemích k dispozici.

Informace v tomto dokumentu mohou být bez předchozího upozornění změněny.

© 2007 Dell Inc. Všechna práva vyhrazena.

Jakákoli reprodukce bez písemného povolení společnosti Dell Inc. je přísně zakázána.

Obchodní známky použité v tomto textu: *Dell*, logo *DELL*, *Latitude*, *ExpressCharge* a *Wi-Fi Catcher* jsou ochrannými známkami společnosti Dell Inc.; *Microsoft* a *Windows* jsou registrovanými ochrannými známkami společnosti Microsoft Corporation.

Ostatní obchodní známky a obchodní názvy mohou být v tomto dokumentu použity jako odkazy na vlastníky těchto značek a názvů nebo příslušných produktů. Společnost Dell Inc. si nečiní nárok na jiné obchodní známky a názvy než své vlastní.

Model PP18L

Březen 2007

P/N MY604

Rev. A00

Obsah

Vyhledání informací	29
Instalace počítače	33
Počítač Dell	34
Čelní pohled	34
Pohled zleva	35
Pohled zprava	35
Pohled ze zadu	36
Pohled zespodu	36
Používání baterie	37
Výkon baterie	37
Kontrola nabití baterie	38
Dobíjení baterie	39
Vyjmutí baterie	39
Skladování baterie	40
Odstraňování problémů	41
Zablokování a problémy se softwarem	41
Dell Diagnostics	42
Rejstřík	47

Vyhledání informací

 **POZNÁMKA:** některé funkce nebo média jsou doplňkové a nemusí být s tímto počítačem k dispozici. Některé funkce nebo média pravděpodobně nebudou v některých zemích k dispozici.

 **POZNÁMKA:** s počítačem mohly být dodány další informace.

Hledané informace

- diagnostický program pro počítač,
- ovladače pro počítač,
- dokumentace k zařízení,
- notebook System Software (NSS).

Kde je naleznete

Médium Drivers and Utilities (Ovladače a nástroje)

POZNÁMKA: médium *Drivers and Utilities* (Ovladače a nástroje) může být doplňkové a s tímto počítačem nemuselo být dodáno.

Dokumentace a ovladače jsou již v počítači nainstalovány. Z tohoto média můžete přeinstalovat ovladače a spustit nástroj Dell Diagnostics (viz „Dell Diagnostics“ na str. 42).



Médium může obsahovat soubory Readme, které poskytují nejnovější informace o technických změnách počítače nebo podrobné technické referenční materiály pro technické pracovníky a pokročilé uživatele.

POZNÁMKA: nejnovější ovladače a aktualizace dokumentace jsou k dispozici na webu support.dell.com.

POZNÁMKA: médium *Drivers and Utilities* (Ovladače a nástroje) může být doplňkové a s tímto počítačem nemuselo být dodáno.

-
- informace o záruce,
 - podmínky (jen USA),
 - bezpečnostní pokyny,
 - informace o předpisech,
 - informace o ergonomii,
 - licenční smlouva s koncovým uživatelem.

Příručka s informacemi o produktu Dell™

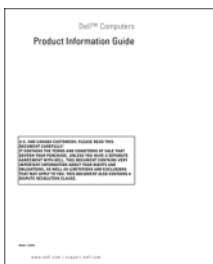

Hledané informace

- Řešení – tipy a rady pro odstraňování problémů, články odborníků, školení online a časté dotazy.
 - Veřejnost – diskuse online s ostatními zákazníky společnosti Dell.
 - Upgrady – informace o upgradech součástí, například paměti, pevného disku a operačního systému.
 - Péče o zákazníky – kontaktní informace, servisní volání a stav objednávky, záruka a informace o opravách.
 - Servis a podpora – stav servisního požadavku a historie odborné podpory, servisní smlouva, diskuse online se zaměstnanci technické podpory.
 - Reference – dokumentace k počítači, podrobnosti o individuální konfiguraci počítače, technické údaje produktů a podrobná dokumentace.
 - Soubory ke stažení – certifikované ovladače, opravy a aktualizace softwaru.
 - Notebook System Software (NSS) – pokud přeinstalujete operační systém, musíte také znovu nainstalovat nástroj NSS. Nástroj NSS zajišťuje kritické aktualizace operačního systému a podporu procesorů, optických jednotek a zařízení pro sběrnici USB. Nástroj NSS je nezbytný pro správné fungování počítače Dell. Tento software automaticky rozpozná počítač a operační systém a nainstaluje aktualizace, které odpovídají individuální konfiguraci.
-
- Aktualizace softwaru a tipy pro odstraňování problémů – časté dotazy, aktuální témata a celkový stav prostředí počítače

Kde je naleznete

Web odborné pomoci společnosti Dell – support.dell.com

POZNÁMKA: po vybrání oblasti nebo obchodního segmentu se zobrazí příslušná stránka odborné pomoci.

Stažení softwaru Notebook System Software:

1 Přejděte na web **support.dell.com**, vyberte oblast nebo obchodní segment a zadejte údaj servisního označení.

2 Vyberte položku **Drivers & Downloads** (Ovladače a soubory ke stažení) a klepněte na tlačítko **Go** (Přejít).

3 Klepněte na příslušný operační systém a najdete klíčové slovo *Notebook System Software*.

POZNÁMKA: uživatelské rozhraní webu **support.dell.com** se může v závislosti na vybraných položkách lišit.

Nástroj Dell Support Utility

Nástroj Dell Support Utility je systém automatických aktualizací a oznamování nainstalovaný v počítači. Tato podpora sleduje v reálném čase stav prostředí počítače a poskytuje aktualizace softwaru a odpovídající informace o podpoře. Nástroj Dell Support Utility lze spouštět prostřednictvím  ikony na hlavním panelu. Další informace najdete v *Uživatelské příručce* v části „Dell Support Utility“ (Nástroj Dell Support Utility).

-
- práce s operačními systémy Windows,
 - práce s programy a soubory,
 - přizpůsobení pracovní plochy.

Centrum pro nápovědu a odbornou pomoc

1 Klepněte na tlačítko **Start** nebo  → **Nápověda a odborná pomoc**.

2 Napište slovo nebo frázi popisující vzniklé potíže a klepněte na ikonu se šipkou.

3 Klepněte na téma popisující vaše potíže.

4 Postupujte podle pokynů na obrazovce.

Hledané informace

- Informace o síťové aktivitě, průvodci řízením spotřeby, klávesových zkratkách a dalších položkách řízených nástrojem Dell QuickSet

Kde je naleznete

Nápověda pro nástroj Dell QuickSet

Chcete-li zobrazit nápovědu pro nástroj *Dell QuickSet*, klepněte pravým tlačítkem myši na ikonu QuickSet na panelu nástrojů Microsoft® Windows®.

Další informace o nástroji Dell QuickSet najdete v *Uživatelské příručce* v části „Dell™ QuickSet“ (Nástroj Dell™ QuickSet).

- Přeinstalování operačního systému

Disk CD s operačním systémem

POZNÁMKA: disk CD s *operačním systémem* je volitelný a nemusel být s tímto počítačem dodán.

Operační systém je již v počítači nainstalován. Chcete-li stávající operační systém přeinstalovat, použijte disk CD s *operačním systémem*. Další informace naleznete v tématu „Obnovení operačního systému“ v *uživatelské příručce*.



Po přeinstalování operačního systému použijte doplňkové médium *Drivers and Utilities* (Ovladače a nástroje) k přeinstalování ovladačů zařízení dodaných s počítačem.

Štítek s kódem product key operačního systému se nachází na počítači.

POZNÁMKA: barva disku CD závisí na operačním systému, který jste si objednali.

Instalace počítače

! **VAROVÁNÍ:** před prováděním jakéhokoli z postupů uvedených v této části si přečtěte bezpečnostní pokyny v *Příručce s informacemi o produktu* a řiďte se jimi.

- 1 Rozbalte krabici s příslušenstvím.
- 2 Obsah krabice s příslušenstvím budete používat při instalaci počítače.
V krabici s příslušenstvím je i dokumentace a objednaný software či doplňkový hardware (například karty PC Card, jednotky a baterie).
- 3 Ke konektoru napájení počítače a do zásuvky napájení připojte napájecí adaptér.



- 4 Otevřete displej počítače a stisknutím vypínače zapněte počítač (viz „Čelní pohled“ na str. 34).

✎ POZNÁMKA: před instalací karet nebo připojení počítače k dokovacím zařízením nebo jinému externímu zařízení, například k tiskárně, doporučujeme počítač alespoň jednou zapnout a vypnout.

Počítač Dell

Čelní pohled



- | | | | | | |
|----|---------------------------------|----|---|----|------------------------------|
| 1 | pojistka displeje | 2 | displej | 3 | vypínač |
| 4 | indikátory stavu zařízení | 5 | klávesnice | 6 | dotyková podložka |
| 7 | čtečka otisků prstů (volitelná) | 8 | tlačítka pro dotykovou podložku a tyčinku | 9 | tyčinka |
| 10 | indikátory stavu klávesnice | 11 | tlačítka ovládání hlasitosti | 12 | snímač okolního světla (ALS) |
| 13 | tlačítko vypnutí zvuku | | | | |

Pohled zleva



- | | | | | | |
|---|---|---|---|---|-----------------------------------|
| 1 | otvor pro bezpečnostní kabel | 2 | větrací otvory | 3 | audiokonektory (2) |
| 4 | zásuvka pro kartu smart card
(s prázdnou kartou) | 5 | konektor rozhraní 1394 | 6 | přepínač bezdrátové
komunikace |
| 7 | indikátor Wi-Fi Catcher™ | 8 | zásuvka karty PC Card nebo
ExpressCard | 9 | pevný disk |

Pohled zprava



- | | | | | | |
|---|--|---|---------------------------|---|-------------------|
| 1 | optická jednotka v pozici pro
médiá | 2 | pojistka pozice pro médiá | 3 | konektory USB (2) |
|---|--|---|---------------------------|---|-------------------|

Pohled zezadu

! **VAROVÁNÍ:** nezakrývejte větrací otvory. Dejte pozor, aby se do nich nedostaly žádné předměty, a dbejte, aby se v nich nehromadil prach. Spuštěný počítač neuchovávejte v prostředí s nedostatečným větráním, například v uzavřeném kufříku. Při nedostatečném proudění vzduchu hrozí poškození počítače nebo požár.

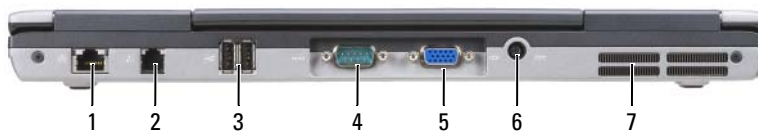

- | | | | | | |
|---|-----------------------------|---|---------------------------------|---|----------------------------|
| 1 | sítový konektor (RJ-45) | 2 | konektor modemu (RJ-11) | 3 | konektory USB (2) |
| 4 | konektor sériového rozhraní | 5 | konektor zobrazovacího zařízení | 6 | konektor adaptéru napájení |
| 7 | větrací otvory | | | | |

Pohled zespodu

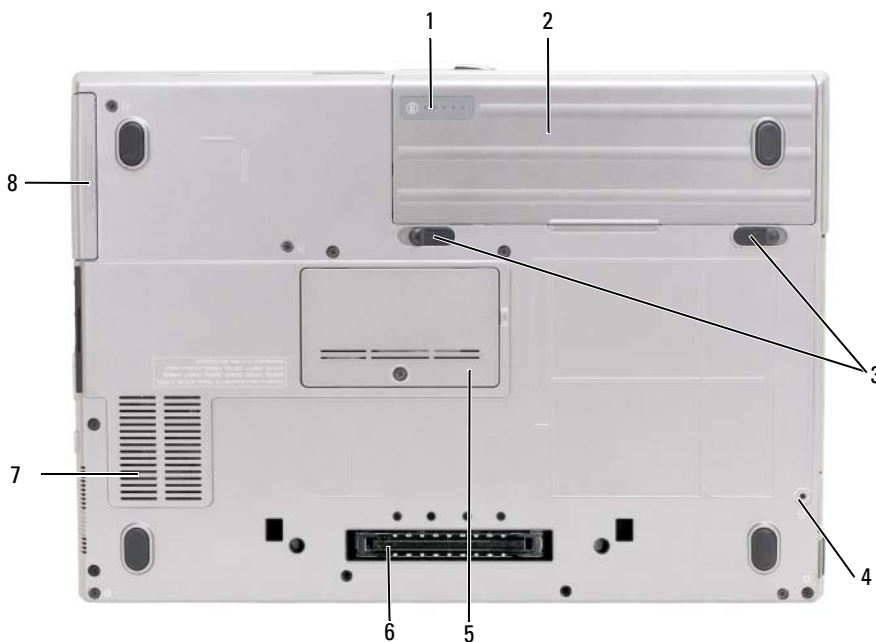

- | | | | | | |
|---|---|---|------------------------|---|--|
| 1 | ukazatel nabití a stavu baterie | 2 | baterie | 3 | pojistky zásuvky na baterii (2) |
| 4 | šroub pro uzamčení zařízení (je-li zabudován) | 5 | kryt paměťového modulu | 6 | konektor pro připojení k dokovacímu zařízení |
| 7 | větrací otvory | 8 | pevný disk | | |

Používání baterie

Výkon baterie

 **POZNÁMKA:** informace o záruce společnosti Dell na tento počítač najdete v *Příručce s informacemi o produktu* nebo v samostatném dokumentu se zněním záruky, který byl dodán s počítačem.

Pro dosažení optimálního výkonu počítače a zachování nastavení systému BIOS používejte tento přenosný počítač Dell™ vždy s nainstalovanou hlavní baterií. Standardně je v přihrádce baterie dodávána jedna baterie.

 **POZNÁMKA:** vzhledem k tomu, že baterie nemusí být zcela nabitá, před prvním použitím připojte nový počítač pomocí napájecího adaptéru k elektrické zásuvce. Chcete-li dosáhnout optimálního výsledku, používejte počítač s napájecím adaptérem, dokud nebude baterie zcela nabitá. Chcete-li zobrazit stav baterie, klepněte na položku **Start** → **Nastavení** → **Ovládací panely** → **Možnosti napájení** → **Měřič napájení**.

 **POZNÁMKA:** délka provozu baterie (doba udržení napětí) se časem snižuje. V závislosti na frekvenci a podmínkách používání baterie bude během životnosti počítače pravděpodobně nutné zakoupit novou baterii.

Provozní délka baterie se liší v závislosti na provozních podmínkách. Provozní dobu počítače lze významně prodloužit, pokud do přihrádky baterie nainstalujete volitelnou druhou baterii.

Provozní doba se mimo jiné značně snižuje při provádění následujících operací:

- používání optických jednotek,
- používání zařízení pro bezdrátovou komunikaci, karet PC Card, ExpressCards, paměťových karet nebo zařízení USB,
- používání vysokého jasu displeje, trojrozměrných spořičů obrazovky nebo jiných programů náročných na spotřebu, jako například náročných aplikací s trojrozměrnou grafikou,
- používání počítače v režimu maximálního výkonu (viz „Konfigurování nastavení řízení spotřeby“ v *Uživatelské příručce*).

 **POZNÁMKA:** před zápisem na disk CD nebo DVD doporučujeme připojit počítač k elektrické zásuvce.

Před vložením baterie do počítače můžete zkontrolovat stav baterie (viz „Kontrola nabití baterie“ na str. 38). Můžete rovněž nastavit možnosti řízení spotřeby, abyste byli upozorněni na vybití baterie (viz „Configuring Power Management Settings“ (Konfigurování nastavení řízení spotřeby) v *Uživatelské příručce*).

 **VAROVÁNÍ:** v případě používání nevhodné baterie hrozí zvýšené nebezpečí požáru nebo výbuchu. Baterii nahradte pouze kompatibilní baterií zakoupenou u prodejce produktů Dell. Baterie typu Li-Ion je určena pro napájení tohoto počítače Dell. V tomto počítači nepoužívejte baterie z jiných počítačů.

 **VAROVÁNÍ:** baterie nevhazujte do domácího odpadu. Pokud baterii již nelze nabít, informujte se o možnosti likvidace baterií Li-Ion u místní organizace pro likvidaci odpadu nebo ochranu životního prostředí. Viz část „Likvidace baterie“ v *Příručce s informacemi o produktu*.

 **VAROVÁNÍ:** v případě nevhodné manipulace s baterií hrozí zvýšené nebezpečí požáru nebo popálení chemikáliemi. Baterii neperforujte, nespalujte, nedemontujte ani nevystavujte teplotě nad 60 °C. Uchovávejte baterii mimo dosah dětí. Při manipulaci s poškozenými nebo tekoucími bateriemi postupujte s maximální opatrností. Z poškozených baterií mohou vytékat chemické látky, které mohou způsobit zranění osob nebo poškození zařízení.

Kontrola nabití baterie

Nástroj Dell QuickSet Battery Meter, dialogové okno **Měřič napájení** systému Microsoft Windows a ikona , ukazatel nabití baterie, měřidlo stavu a upozornění na vybití baterie poskytují informace o stavu nabití baterie.

Nástroj Dell™ QuickSet Battery Meter

Je-li nainstalován nástroj Dell QuickSet, stisknutím klávesy <Fn><F3> zobrazíte nástroj QuickSet Battery Meter. V okně měřiče baterie je zobrazen stav, kapacita baterie a doba do dokončení nabíjení baterie v počítači.

Chcete-li získat další informace o nástroji QuickSet, klepněte pravým tlačítkem myši na ikonu QuickSet na hlavním panelu a potom klepněte na položku **Help** (Nápověda).

System Microsoft® Windows® – měřič napájení

Měřič napájení systému Windows ukazuje stav nabití baterie. Měřič napájení zobrazíte poklepaním na ikonu  na hlavním panelu.

Pokud je počítač připojen k elektrické zásuvce, zobrazí se ikona .

Měřidlo nabití

Stisknutím nebo *stisknutím a přidržením* stavového tlačítka na měřidle nabití na baterii můžete zjistit následující informace:

- stav nabití baterie (zkontrolujte stisknutím a *uvolněním* stavového tlačítka),
- kapacita baterie (zkontrolujte stisknutím a *přidržením* stavového tlačítka).

Na délku provozu baterie má z velké části vliv četnost cyklů nabíjení. Po stovkách cyklů nabití a vybití se snižuje kapacita baterie. To znamená, že baterie může indikovat stav „nabitá“, její kapacita nebo „výdrž“ může však být snižena.

Kontrola stavu nabití baterie

Chcete-li zkontrolovat stav nabití baterie, *stiskněte a uvolněte* stavové tlačítko na ukazateli nabití baterie. Zobrazí se indikátory úrovně nabití. Každý indikátor představuje přibližně 20 procent stavu úplného nabití baterie. Pokud například baterii zbývá 80 procent energie, budou svítit čtyři indikátory. Pokud nesvítí žádný indikátor, baterie je vybitá.

Kontrola kapacity baterie

 **POZNÁMKA:** kapacitu baterie lze zkontrolovat dvěma způsoby: pomocí měřidla nabití na baterii (popsáno níže) nebo pomocí měřiče baterie nástroje Dell QuickSet. Chcete-li získat další informace o nástroji QuickSet, klepněte pravým tlačítkem myši na ikonu QuickSet na hlavním panelu a potom klepněte na položku **Help** (Nápověda).

Chcete-li zkontrolovat kapacitu pomocí měřiče baterie, *stiskněte a podržte* stavové tlačítko na měřidle nabití baterie alespoň 3 sekundy. Pokud se nezobrazí žádné indikátory, baterie je v dobrém stavu a má k dispozici více než 80 procent původní kapacity. Osm indikátorů představuje postupné snižování. Pokud se zobrazí pět indikátorů, zbývá méně než 60 procent kapacity baterie a je třeba zvážit pořízení nové baterie. Další informace o délce provozu baterie najdete v části „Specifikace“ v *Uživatelské příručce*.

Upozornění na vybití baterie

 **UPOZORNĚNÍ:** aby nedošlo ke ztrátě nebo poškození dat, ihned po zobrazení upozornění na vybití baterie uložte práci. Potom připojte počítač do elektrické zásuvky. Pokud se baterie zcela vybití, počítač přejde automaticky do režimu spánku.

Standardně se zobrazí upozornění na to, že baterie je z 90 procent vybitá. Nastavení výstrah týkajících se baterie můžete nastavit v nástroji QuickSet nebo v okně **Možnosti napájení – vlastnosti**. Informace o spuštění nástroje QuickSet nebo otevření okna **Možnosti napájení – vlastnosti** najdete v části „Configuring Power Management Settings“ (Konfigurování nastavení řízení spotřeby) v *Uživatelské příručce*.

Dobíjení baterie

 **POZNÁMKA:** je-li počítač vypnutý, s nabíječkou Dell™ ExpressCharge™ napájecí adaptér nabije zcela vybitou baterii na 80 procent přibližně za 1 hodinu a na 100 procent přibližně za 2 hodiny. Je-li počítač zapnutý, je doba nabíjení delší. Baterii můžete ponechat v počítači libovolně dlouho. Vnitřní okruh baterie zabraňuje přebíjení baterie.

Když připojíte počítač k elektrické zásuvce nebo když nainstalujete baterii do počítače, který je připojený k elektrické zásuvce, počítač zkontroluje nabití baterie a teplotu. Napájecí adaptér potom podle potřeby nabije baterii a bude ji udržovat nabitou.

Pokud je baterie horká, protože byla používána v tomto počítači nebo byla v horkém prostředí, po připojení počítače do elektrické zásuvky se baterie nemusí nabít.

Pokud indikátor  bliká střídavě zeleně a oranžově, baterie je příliš horká a nabíjení se nezahájí. Odpojte počítač z elektrické zásuvky a nechte počítač a baterii vychladnout na pokojovou teplotu. Potom připojte počítač k elektrické zásuvce a pokračujte v nabíjení baterie.

Další informace o řešení problémů s baterií najdete v *Uživatelské příručce* v části „Power Problems“ (Problémy s napájením).

Vyjmutí baterie

 **VAROVÁNÍ:** před prováděním těchto postupů vypněte počítač, odpojte napájecí adaptér z elektrické zásuvky a od počítače, odpojte modem od konektoru v místnosti a od počítače a odpojte ostatní externí kabely od počítače.

VAROVÁNÍ: v případě používání nevhodné baterie hrozí zvýšené nebezpečí požáru nebo výbuchu. Baterii nahradte pouze kompatibilní baterií zakoupenou u prodejce produktů Dell. Tato baterie je určena pro napájení tohoto počítače Dell™. V tomto počítači nepoužívejte baterie z jiných počítačů.

UPOZORNĚNÍ: aby se zabránilo možnému poškození kabelů, musíte od počítače odpojit všechny externí kabely. Informace o výměně druhé baterie nacházející se v přihrádce baterie najdete v části „Použití multimédií“ v *Uživatelské příručce*.

Postup při vyjmutí baterie:

- 1 Je-li počítač připojen k dokovacím zařízení, odpojte jej. Pokyny naleznete v dokumentaci dodané s dokovacím zařízením.
- 2 Ověřte, že je počítač vypnutý.
- 3 Posuňte a vyjměte baterii z přihrádky.

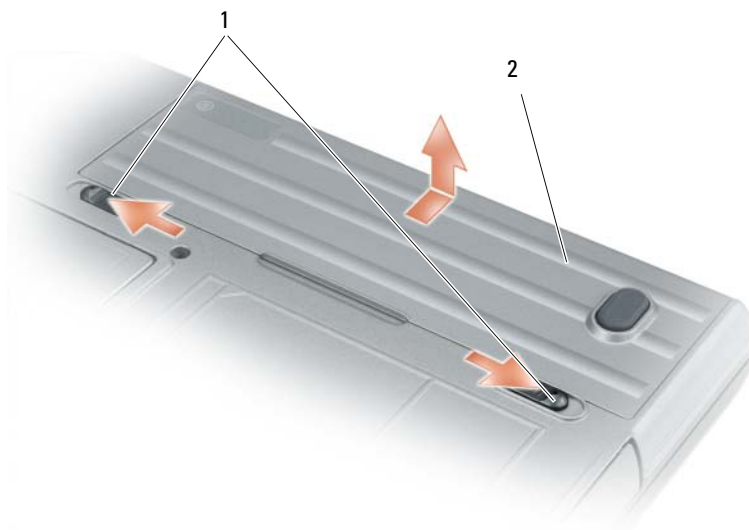

1 pojistka přihrádky baterie

2 baterie

Chcete-li baterii nainstalovat, vložte ji do přihrádky a tlačte na ni dolů, dokud pojistka přihrádky baterie nezaklapne.

Skladování baterie

Před dlouhodobým uložením počítače vyjměte baterii. Během dlouhodobého skladování se baterie vybije. Po dlouhodobém skladování baterii před používáním znovu zcela nabijte (viz „Dobíjení baterie“ na str. 39).

Odstraňování problémů

Zablokování a problémy se softwarem

 **VAROVÁNÍ:** před prováděním jakéhokoli z postupů uvedených v této části si přečtěte bezpečnostní pokyny v *Příručce s informacemi o produktu* a řiďte se jimi.

Počítač nelze spustit

ZKONTROLUJTE, ZDA JE NAPÁJECÍ ADAPTÉR ŘÁDNĚ PŘIPOJEN K POČÍTAČI A K ELEKTRICKÉ ZÁSUVCE.

Počítač přestal reagovat

 **UPOZORNĚNÍ:** pokud řádně neukončíte operační systém, může dojít ke ztrátě dat.

VYPNĚTE POČÍTAČ — pokud počítač nereaguje na stisknutí libovolné klávesy na klávesnici nebo na pohyb myši, stiskněte a podržte vypínač alespoň 8 až 10 sekund, dokud se počítač nevypne. Potom počítač znovu zapněte.

Program přestal reagovat nebo se opakovaně zhroutil

 **POZNÁMKA:** v dokumentaci k softwaru, na disketě nebo na disku CD jsou obvykle uvedeny pokyny pro instalaci.

UKONČETE PROGRAM

- 1 Současně stiskněte klávesy <Ctrl><Shift><Esc>.
- 2 Klepněte na tlačítko **Správce úloh**.
- 3 Klepněte na program, který přestal reagovat.
- 4 Klepněte na tlačítko **Ukončit úlohu**.

ZKONTROLUJTE DOKUMENTACI K SOFTWAREM — v případě potřeby software odinstalujte a znovu nainstalujte.

Program je určen pro starší verzi operačního systému Microsoft® Windows®

SPUSŤTE PRŮVODCE OVĚŘENÍM KOMPATIBILITY PROGRAMU — průvodce ověřením kompatibility programu nakonfiguruje program tak, aby jej bylo možné spustit v prostředí, které je podobné prostředí operačních systémů jiných systémů než Windows XP.

- 1 Klepněte na položku **Start** → **Všechny programy** → **Príslušenství** → **Průvodce kompatibilitou programů** → **Další**.
- 2 Postupujte podle pokynů na obrazovce.

Zobrazí se modrá obrazovka

VYPNĚTE POČÍTAČ — pokud počítač nereaguje na stisknutí libovolné klávesy na klávesnici nebo na pohyb myši, stiskněte a podržte vypínač alespoň 8 až 10 sekund, dokud se počítač nevypne. Potom počítač znovu zapněte.

Jiné problémy se softwarem

POKYNY PRO ODSTRANĚNÍ PROBLÉMŮ VYHLEDEJTE V DOKUMENTACI K SOFTWAREM NEBO SE OBRÁTEJTE NA VÝROBCE SOFTWAREM

- Přesvědčte se, zda je program kompatibilní s operačním systémem nainstalovaným v počítači.
- Přesvědčte se, zda počítač splňuje minimální požadavky na hardware, který je nezbytný pro spuštění softwaru. Další informace najdete v dokumentaci k softwaru.
- Přesvědčte se, zda je program řádně nainstalován a nakonfigurován.
- Ověřte, zda nedochází ke konfliktu ovladačů zařízení s programem.
- V případě potřeby software odinstalujte a znovu nainstalujte.

IHNED ZAZÁLOHUJTE SOUBORY.

PROVĚŘTE PEVNÝ DISK, DISKETY NEBO DISKY CD ANTIVIROVÝM SOFTWAREM.

ULOŽTE A ZAVŘETE VŠECHNY OTEVŘENÉ SOUBORY, UKONČETE VŠECHNY SPUŠTĚNÉ PROGRAMY A VYPNĚTE POČÍTAČ PROSTŘEDNICTVÍM NABÍDKY Start.

PROVĚŘTE, ZDA SE V POČÍTAČI NEVYSKYTUJE SPYWARE — pokud je výkon počítače nízký, často se zobrazují místní okna s reklamním obsahem nebo máte problémy s připojením k Internetu, počítač je pravděpodobně zasažen spywarem. Prověřte počítač antivirovým programem, který obsahuje ochranu před spywarem (pravděpodobně bude třeba program aktualizovat), a odstraňte spyware. Chcete-li získat další informace, přejděte na web **support.dell.com** a vyhledejte klíčové slovo *spyware*.

SPUŠŤTE NÁSTROJ DELL DIAGNOSTICS — viz část „Dell Diagnostics“ na str. 42. Pokud všechny testy proběhnou úspěšně, chyba souvisí se softwarovým problémem.

Dell Diagnostics

 **VAROVÁNÍ:** před prováděním jakéhokoli z postupů uvedených v této části si přečtěte bezpečnostní pokyny v *Příručce s informacemi o produktu* a řiďte se jimi.

Kdy použít nástroj Dell Diagnostics

Dojde-li k problémům s počítačem, před kontaktováním odborné pomoci společnosti Dell proveďte kontrolu popsanou v části „Zablokování a problémy se softwarem“ na str. 41 a spusťte nástroj Dell Diagnostics.

Doporučujeme tyto postupy před zahájením práce vytisknout.

 **UPOZORNĚNÍ:** nástroj Dell Diagnostics funguje pouze v počítačích Dell™.

 **POZNÁMKA:** médium *Drivers and Utilities* (Ovladače a nástroje) je doplňkové a s tímto počítačem nemuselo být dodáno.

Otevřete nastavení systému (viz téma „Program Nastavení systému“ v Uživatelské příručce), zkontrolujte informace o konfiguraci počítače a ujistěte se, že zařízení, které chcete testovat, se v nastavení počítače zobrazuje a je aktivní.



Spusťte nástroj Dell Diagnostics z pevného disku nebo z média *Drivers and Utilities* (Ovladače a nástroje).

Spuštění nástroje Dell Diagnostics z pevného disku

Nástroj Dell Diagnostics je umístěn ve skrytém oddílu diagnostických nástrojů na pevném disku.



POZNÁMKA: pokud se na obrazovce počítače nezobrazuje žádný obraz, obraťte se na společnost Dell (viz „Contacting Dell“ /Kontaktování společnosti Dell/ v *Uživatelské příručce*).

- 1 Vypněte počítač.
 - 2 Je-li počítač připojen k dokovacím zařízení, odpojte jej. Pokyny naleznete v dokumentaci dodané s dokovacím zařízením.
 - 3 Připojte počítač do zásuvky.
 - 4 Nástroj Dell Diagnostics lze spustit dvěma způsoby:
 - a Zapněte počítač. Ihned po zobrazení loga DELL™ stiskněte klávesu <F12>. V nabídce po spuštění vyberte možnost Diagnostics (Diagnostika) a stiskněte klávesu <Enter>.
-  **POZNÁMKA:** pokud čekáte příliš dlouho a objeví se logo operačního systému, počkejte, dokud se nezobrazí plocha Microsoft® Windows®. Poté vypněte počítač a opakujte akci.
- b** Během spouštění počítače stiskněte a podržte klávesu <Fn>.
-  **POZNÁMKA:** jestliže se zobrazí zpráva, že nelze nalézt žádný oddíl s diagnostickými nástroji, spusťte nástroj Dell Diagnostics z média *Drivers and Utilities* (Ovladače a nástroje).

Počítač spustí kontrolu systému ve stavu před spuštěním zahrnující různé testy základní desky, klávesnice, pevného disku a zobrazovacího zařízení.

- Během zkoušek odpovězte na všechny kladené otázky.
- Pokud bude zjištěna nějaká chyba, počítač se zastaví a vydá zvukový signál. Chcete-li kontrolu zastavit a počítač restartovat, stiskněte klávesu <Esc>; chcete-li pokračovat v dalším testu, stiskněte <y>; chcete-li znovu otestovat součást, která selhala, stiskněte <r>.
- Pokud jsou během kontroly systému před spuštěním nalezeny chyby, zapište chybové kódy a obraťte se na společnost Dell (viz „Contacting Dell“ /Kontaktování společnosti Dell/ v *Uživatelské příručce*).

Pokud diagnostický program Pre-boot System Assessment proběhne úspěšně, zobrazí se zpráva `Booting Dell Diagnostic Utility Partition. Press any key to continue` (Spouštění systému z oddílu s nástrojem Dell Diagnostic Utility. Pokračujte stisknutím libovolné klávesy).

- 5 Stisknutím libovolné klávesy spustíte nástroj Dell Diagnostics z oddílu s diagnostickými nástroji na pevném disku.

Spuštění nástroje Dell Diagnostics z média Drivers and Utilities (Ovladače a nástroje)

- 1 Vložte médium *Drivers and Utilities* (Ovladače a nástroje).
- 2 Vypněte a restartujte počítač.

Ihned po zobrazení loga DELL stiskněte klávesu <F12>.

Pokud čekáte příliš dlouho a zobrazí se logo systému Windows, čekejte dále, dokud se nezobrazí pracovní plocha systému Windows. Poté vypněte počítač a opakujte akci.

 **POZNÁMKA:** další kroky změni zaváděcí sekvenci, a to jednorázově. Při příštím spuštění se počítač spustí podle toho, jaká zařízení jsou zadána v nastavení systému.

- 3 Když se zobrazí seznam zařízení k zavedení, vyberte položku **CD/DVD/CD-RW Drive** (Jednotka CD/DVD/CD-RW) a stiskněte klávesu <Enter>.
- 4 V zobrazené nabídce vyberte položku **Boot from CD-ROM** (Spustit z jednotky CD-ROM) a stiskněte klávesu <Enter>.
- 5 Zadáním hodnoty 1 otevřete nabídku. Potom pokračujte stisknutím klávesy <Enter>.
- 6 Z očíslovaného seznamu zvolte položku **Run the 32 Bit Dell Diagnostics** (Spustit 32bitový nástroj Dell Diagnostics). Je-li v seznamu uvedeno několik verzí, zvolte verzi odpovídající pro daný počítač.
- 7 Když se zobrazí položka **Main Menu** (Hlavní nabídka) nástroje Dell Diagnostics, zvolte test, který chcete spustit.

Nabídka Main Menu (Hlavní nabídka) nástroje Dell Diagnostics

- 1 Po spuštění nástroje Dell Diagnostics a zobrazení obrazovky **Main Menu** (Hlavní nabídka) klepněte na tlačítko požadované možnosti.

Možnost	Funkce
Express Test (Rychlý test)	Provede rychlý test zařízení. Tento test obvykle trvá 10 až 20 minut a není nutné, abyste do něj zasahovali. Test Express Test (Rychlý test), který umožňuje rychlé odstranění potíží, je vhodné spustit jako první.
Extended Test (Podrobný test)	Provede důkladný test zařízení. Tento test obvykle trvá 1 hodinu nebo déle a vyžaduje, aby uživatel během něj odpověděl na řadu otázek.
Custom Test (Vlastní test)	Otestuje konkrétní zařízení. Testy, které chcete spustit, lze přizpůsobit.
Symptom Tree (Strom příznaků)	Uvádí seznam nejběžnějších příznaků a umožňuje výběr testu na základě příznaku problému, který máte.

- 2 Pokud na problém narazíte během testu, zobrazí se hlášení s chybovým kódem a popisem daného problému. Kód chyby a popis problému si opište a poté postupujte podle pokynů na obrazovce.

Pokud chybu nedokážete odstranit, kontaktujte společnost Dell (viz část „Contacting Dell“ /Kontaktování společnosti Dell/ v *Uživatelské příručce*).

 **POZNÁMKA:** servisní označení počítače se nachází v horní části obrazovky při každém testu. Servisní označení budou při kontaktování společnosti Dell vyžadovat pracovníci technické podpory.

- 3 Pokud použijete možnost **Custom Test** (Vlastní test) nebo **Symptom Tree** (Strom příznaků), klepnutím na příslušnou kartu popsanou v následující tabulce získáte další informace.

Karta	Funkce
Results (Výsledky)	Zobrazuje výsledky testu a případně zjištěné chyby.
Errors (Chyby)	Zobrazí zjištěné chybové stavy, chybové kódy a popis daného problému.
Help (Nápověda)	Popisuje testy a může obsahovat požadavky pro spuštění testu.
Configuration (Konfigurace)	Zobrazí konfiguraci hardwaru pro vybrané zařízení. Nástroj Dell Diagnostics zjistí konfigurační údaje pro všechna zařízení ze systémového nastavení, z paměti a z různých interních testů a zobrazí příslušné údaje v seznamu zařízení v levé části obrazovky. V seznamu nemusí být uvedeny všechny názvy součástí nainstalovaných v počítači nebo k němu připojených.
Parameters (Parametry)	Umožňuje přizpůsobovat parametry testů.

- 4 Po dokončení testů a v případě, že jste nástroj Dell Diagnostics spustili z média *Drivers and Utilities* (Ovladače a nástroje), vyjměte médium.
- 5 Po skončení testů zavřete obrazovku testů. Znovu se objeví obrazovka **Main Menu** (Hlavní nabídka). Chcete-li nástroj Dell Diagnostics ukončit a restartovat počítač, zavřete obrazovku **Main Menu** (Hlavní nabídka).

Rejstřík

Symoly

štítky

- Microsoft Windows, 30
- servisní označení, 30

A

- antivirový software, 42

B

baterie

- dobíjení, 39
- kontrola nabití, 38
- měřidlo nabití, 38
- měřič napájení, 38
- skladování, 40
- výkon, 37
- vyjmutí, 39

- bezpečnostní pokyny, 29

C

- Centrum pro nápovědu a odbornou pomoc, 31

D

- Dell Diagnostics a aplikaci, 42
- použití, 42

- spuštění z média Drivers and Utilities (Ovladače a nástroje), 43
- spuštění z pevného disku, 43

diagnostika

- Dell, 42

disky CD

- operační systém, 32

dokumentace

- bezpečnost, 29
- ergonomie, 29
- licenční smlouva s koncovým uživatelem, 29
- online, 31
- předpisy, 29
- příručka s informacemi o produktu, 29
- Uživatelská příručka, 30
- záruka, 29

H

hardware

- Dell Diagnostics, 42

I

- informace o ergonomii, 29
- informace o předpisech, 29
- informace o záruce, 29

L

- licenční smlouva s koncovým uživatelem, 29

M

Médium

- Drivers and Utilities (Ovladače a nástroje), 29

Médium Drivers and Utilities (Ovladače a nástroje)

- Dell Diagnostics, 42

N

- nápověda pro nástroj Dell QuickSet, 32

O

odstraňování problémů

- Centrum pro nápovědu a odbornou pomoc, 31
- Dell Diagnostics, 42
- zablokování a problémy se softwarem, 41

operační systém

- CD, 32
- přeinštalování, 32

P

počítač

- nízký výkon, 42
- přestal reagovat, 41
- zhroucení, 41

pohledy na systém

- čelní, 34
- levá strana, 35
- pravá strana, 35
- zespodu, 36
- zezadu, 36

příručka s informacemi o produktu, 29

problémy

- Dell Diagnostics, 42
- modrá obrazovka, 41
- nízký výkon počítače, 42
- počítač nelze spustit, 41
- počítač přestal reagovat, 41
- program přestal reagovat, 41
- programy a kompatibilita se systémy Windows, 41
- software, 41–42
- spyware, 42
- zablokování, 41
- zhroucení programu, 41
- zhroucení systému, 41

průvodci

- Průvodce ověřením kompatibility programu, 41

S

servisní označení, 30

software

- problémy, 41–42

soubor nápovědy

- Centrum pro nápovědu a odbornou pomoc, 31

spyware, 42

U

Uživatelská příručka, 30

W

web odborné pomoci, 31

web odborné pomoci společnosti Dell, 31

Windows XP

- Centrum pro nápovědu a odbornou pomoc, 31

přehled, 32

Průvodce ověřením

- kompatibility programu, 41



Dell™ Latitude™ D630

Σύντομος οδηγός αναφοράς

Μοντέλο PP18L

www.dell.com | support.dell.com

Σημειώσεις, ειδοποιήσεις και προφυλάξεις

-  **ΣΗΜΕΙΩΣΗ:** Η ΣΗΜΕΙΩΣΗ υποδεικνύει σημαντικές πληροφορίες που σας βοηθούν να χρησιμοποιείτε καλύτερα τον υπολογιστή σας.
-  **ΕΙΔΟΠΟΙΗΣΗ:** Η ΕΙΔΟΠΟΙΗΣΗ υποδηλώνει είτε πιθανή βλάβη στο υλικό είτε απώλεια δεδομένων και υποδεικνύει τον τρόπο με τον οποίο μπορείτε να αποφύγετε το πρόβλημα.
-  **ΠΡΟΣΟΧΗ:** Η ΠΡΟΣΟΧΗ επισημαίνει ενδεχόμενο κίνδυνο βλάβης στον εξοπλισμό, τραυματισμού ή θανάτου.

Συντομεύσεις και ακρωνύμια

Για έναν πλήρη κατάλογο συντομεύσεων και ακρωνυμίων, ανατρέξτε στο Γλωσσάριο που περιλαμβάνει ο *Οδηγός χρήσης*.

Αν αγοράσατε υπολογιστή Dell™ της σειράς n, οι αναφορές του παρόντος για τα λειτουργικά συστήματα Microsoft® Windows® δεν ισχύουν.

-  **ΣΗΜΕΙΩΣΗ:** Ορισμένα χαρακτηριστικά ή μέσα ενδέχεται να είναι προαιρετικά και να μην τα παραλάβετε μαζί με τον υπολογιστή σας. Ορισμένα χαρακτηριστικά ή μέσα ενδέχεται να μην είναι διαθέσιμα σε συγκεκριμένες χώρες.

Οι πληροφορίες που περιλαμβάνει το παρόν έγγραφο ενδέχεται να αλλάξουν χωρίς προειδοποίηση.
© 2007 Dell Inc. Με επιφύλαξη κάθε νόμιμου δικαιώματος.

Απαγορεύεται αυστηρά η αναπαραγωγή με οποιονδήποτε τρόπο χωρίς τη γραπτή άδεια της Dell Inc.

Εμπορικά σήματα που χρησιμοποιούνται στο παρόν κείμενο: *Dell*, το λογότυπο *DELL*, *Latitude*, *ExpressCharge* και *Wi-Fi Catcher* είναι εμπορικά σήματα της Dell Inc. *Microsoft* και *Windows* είναι κατατεθέντα εμπορικά σήματα της Microsoft Corporation.

Άλλα εμπορικά σήματα και ονόματα ίσως χρησιμοποιούνται στο παρόν έγγραφο ως αναφορά είτε στους κατόχους των σημάτων και των ονομάτων είτε στα προϊόντα τους. Η Dell Inc. αποποιείται κάθε αξίωση ιδιοκτησίας επί των εμπορικών σημάτων και ονομάτων τρίτων.

Μοντέλο PP18L

Μάρτιος 2007 **P/N MY604** **Αναθ. A00**

Περιεχόμενα

Εύρεση πληροφοριών	53
Προετοιμασία του υπολογιστή σας	57
Πληροφορίες για τον υπολογιστή σας	58
Μπροστινή όψη	58
Αριστερή όψη	59
Δεξιά όψη	59
Πίσω όψη	60
Κάτω όψη	60
Χρήση μπαταρίας	61
Απόδοση μπαταρίας	61
Έλεγχος της φόρτισης της μπαταρίας	62
Φόρτιση της μπαταρίας	63
Αφαίρεση της μπαταρίας	64
Αποθήκευση μπαταρίας	65
Αντιμετώπιση προβλημάτων	65
Προβλήματα κλειδωμάτων και λογισμικού	65
Dell Diagnostics	67
Ευρετήριο	71

Εύρεση πληροφοριών

ΣΗΜΕΙΩΣΗ: Ορισμένα χαρακτηριστικά ή μέσα ενδέχεται να είναι προαιρετικά και να μην τα παραλάβετε μαζί με τον υπολογιστή σας. Ορισμένα χαρακτηριστικά ή μέσα ενδέχεται να μην είναι διαθέσιμα σε συγκεκριμένες χώρες.

ΣΗΜΕΙΩΣΗ: Μπορείτε να παραλάβετε πρόσθετες πληροφορίες μαζί με τον υπολογιστή σας.

Τι ψάχνετε;

- Ένα διαγνωστικό πρόγραμμα για τον υπολογιστή μου
- Προγράμματα οδήγησης για τον υπολογιστή μου
- Την τεκμηρίωση της συσκευής μου
- Λογισμικό συστήματος φορητού υπολογιστή (NSS)

Βρείτε το εδώ

Μέσα προγραμμάτων οδήγησης και βοηθητικών προγραμμάτων

ΣΗΜΕΙΩΣΗ: Τα μέσα με το όνομα *Προγράμματα οδήγησης και βοηθητικά προγράμματα* ενδέχεται να είναι προαιρετικά και να μην τα παραλάβετε μαζί με τον υπολογιστή σας.

Η τεκμηρίωση και τα προγράμματα οδήγησης είναι ήδη εγκατεστημένα στον υπολογιστή σας. Μπορείτε να χρησιμοποιήσετε τα μέσα για να επανεγκαταστήσετε προγράμματα οδήγησης και να εκτελέσετε το διαγνωστικό πρόγραμμα της Dell (ανατρέξτε στην ενότητα «Dell Diagnostics» στη σελίδα 67).



Στα μέσα ενδέχεται να υπάρχουν αρχεία Readme (μόνο για ανάγνωση) που παρέχουν τις πλέον πρόσφατες ενημερώσεις σχετικά με τεχνικές αλλαγές στον υπολογιστή σας ή προηγμένο τεχνικό υλικό αναφοράς για τεχνικούς ή για έμπειρους χρήστες.

ΣΗΜΕΙΩΣΗ: Ενημερώσεις για τα προγράμματα οδήγησης και την τεκμηρίωση μπορείτε να βρείτε στον ιστοχώρο support.dell.com.

ΣΗΜΕΙΩΣΗ: Τα μέσα με το όνομα *Προγράμματα οδήγησης και βοηθητικά προγράμματα* ενδέχεται να είναι προαιρετικά και να μην τα παραλάβετε μαζί με τον υπολογιστή σας.

Τι ψάχνετε;

- Πληροφορίες για την εγγύηση
- Όροι και προϋποθέσεις (μόνο για τις Η.Π.Α.)
- Οδηγίες ασφαλείας
- Πληροφορίες για τους ρυθμιστικούς κανόνες
- Πληροφορίες για την εργονομία
- Άδεια χρήσης τελικού χρήστη

Βρείτε το εδώ

Οδηγός πληροφοριών προϊόντος Dell™



-
- Αφαίρεση και αντικατάσταση εξαρτημάτων
 - Προδιαγραφές
 - Διαμόρφωση των ρυθμίσεων συστήματος
 - Αντιμετώπιση και επίλυση προβλημάτων

Οδηγός χρήσης

Κέντρο βοήθειας και υποστήριξης των Microsoft Windows

1 Επιλέξτε **Start** (Εναρξη) ή  → **Help and Support** (Βοήθεια και υποστήριξη) → **Dell User and System Guides** (Οδηγοί χρήσης και συστήματος Dell) → **System Guides** (Οδηγοί συστήματος).

2 Κάντε κλικ στην επιλογή *Οδηγός χρήσης για τον υπολογιστή σας*.

-
- Ετικέτα εξυπηρέτησης και κωδικός ταχείας εξυπηρέτησης
 - Ετικέτα άδειας των Microsoft Windows

Ετικέτα εξυπηρέτησης και άδεια των Microsoft® Windows®

Οι ετικέτες αυτές βρίσκονται επάνω στον υπολογιστή σας.

- Χρησιμοποιήστε την ετικέτα εξυπηρέτησης για την αναγνώριση της συσκευής σας όταν επισκέπτεστε τον ιστοχώρο **support.dell.com** ή επικοινωνείτε με το τμήμα τεχνικής υποστήριξης.

- Πληκτρολογήστε τον κωδικό ταχείας εξυπηρέτησης για τη σωστή διεκπεραίωση της κλήσης σας όταν επικοινωνείτε με το τμήμα τεχνικής υποστήριξης.



ΣΗΜΕΙΩΣΗ: Η ετικέτα της άδειας των Microsoft Windows επανασχεδιάστηκε με κενό ή «πύλη ασφαλείας» ως μέτρο αυξημένης ασφάλειας.

Τι ψάχνετε;

- Λύσεις — Οδηγίες και συμβουλές αντιμετώπισης προβλημάτων, άρθρα από τεχνικούς, online μαθήματα και συχνές ερωτήσεις
- Φόρουμ επικοινωνίας — Online συζητήσεις με άλλους πελάτες της Dell
- Αναβαθμίσεις — Πληροφορίες αναβάθμισης για συστατικά στοιχεία, όπως η μνήμη, η μονάδα σκληρού δίσκου και το λειτουργικό σύστημα
- Εξυπηρέτηση Πελατών — Πληροφορίες επαφών, κλήσεις για συντήρηση και κατάσταση παραγγελιών, εγγύηση και πληροφορίες για επισκευές
- Συντήρηση και υποστήριξη — Κατάσταση κλήσεων για συντήρηση και ιστορικό υποστήριξης, συμβόλαιο για συντήρηση, online συζητήσεις με το τμήμα τεχνική υποστήριξης
- Υλικό αναφοράς — Τεκμηρίωση υπολογιστή, αναλυτικά στοιχεία για τη διαμόρφωση του υπολογιστή μου, προδιαγραφές προϊόντος και επίσημα έγγραφα
- Λήψη αρχείων — Πιστοποιημένα προγράμματα οδήγησης, αναβαθμίσεις και ενημερώσεις λογισμικού
- Λογισμικό συστήματος φορητού υπολογιστή (NSS) — Αν επανεγκαταστήσετε το λειτουργικό σύστημα του υπολογιστή σας, θα πρέπει επίσης να επανεγκαταστήσετε και το βοηθητικό πρόγραμμα NSS. Το NSS παρέχει κρίσιμες ενημερώσεις για το λειτουργικό σας σύστημα και υποστήριξη για επεξεργαστές, μονάδες οπτικού δίσκου και συσκευές USB. Το NSS είναι απαραίτητο για τη σωστή λειτουργία του υπολογιστή Dell. Το λογισμικό εντοπίζει αυτόματα τον υπολογιστή και το λειτουργικό σας σύστημα και εγκαθιστά τις ενημερώσεις που ενδείκνυνται για τη δική σας διαμόρφωση
- Συμβουλές για αναβαθμίσεις λογισμικού και αντιμετώπιση προβλημάτων — Συχνές ερωτήσεις, σημαντικά θέματα και γενική κατάσταση του συστήματος του υπολογιστή σας.

Βρείτε το εδώ

Ιστοχώρος υποστήριξης της Dell — support.dell.com

ΣΗΜΕΙΩΣΗ: Επιλέξτε την περιοχή σας ή τον τομέα των δραστηριοτήτων σας για να δείτε την ενδεδειγμένη τοποθεσία υποστήριξης.

Για λήψη του λογισμικού συστήματος φορητού υπολογιστή:

1 Επισκεφθείτε τον ιστοχώρο support.dell.com, επιλέξτε την περιοχή σας ή τον τομέα δραστηριοτήτων σας και πληκτρολογήστε την ετικέτα εξυπηρέτησης.

2 Επιλέξτε **Drivers & Downloads** (Προγράμματα οδήγησης και λήψεις αρχείων) και κάντε κλικ στο **Go** (Μετάβαση).

3 Επιλέξτε το λειτουργικό σας σύστημα και αναζητήστε τις λέξεις-κλειδιά *Notebook System Software* (Λογισμικό συστήματος φορητού υπολογιστή) .

ΣΗΜΕΙΩΣΗ: Το περιβάλλον του ιστοχώρου support.dell.com ενδέχεται να διαφέρει ανάλογα με τις επιλογές σας.

Βοηθητικό πρόγραμμα υποστήριξης της Dell

Το βοηθητικό πρόγραμμα υποστήριξης της Dell είναι ένα αυτοματοποιημένο σύστημα αναβάθμισης και ειδοποίησης, εγκατεστημένο στον υπολογιστή σας. Η υποστήριξη αυτή παρέχει έλεγχο της κατάστασης του συστήματός σας σε πραγματικό χρόνο, ενημερώσεις λογισμικού και σχετικές πληροφορίες αυτούποστήριξης. Αποκτήστε πρόσβαση στη βοηθητική εφαρμογή υποστήριξης της Dell από το εικονίδιο  στη γραμμή εργασιών. Για περισσότερες πληροφορίες, ανατρέξτε στην ενότητα «Βοηθητικό πρόγραμμα υποστήριξης της Dell» που περιλαμβάνει ο *Οδηγός χρήσης*.

Τι ψάχνετε;

- Χρήση των λειτουργικών συστημάτων Windows XP
- Εργασία με προγράμματα και αρχεία
- Προσαρμογή της επιφάνειας εργασίας

Βρείτε το εδώ

Κέντρο βοήθειας και υποστήριξης των Windows

- 1 Επιλέξτε **Start** (Εναρξη) ή  → **Help and Support** (Βοήθεια και υποστήριξη).
- 2 Πληκτρολογήστε μια λέξη ή φράση που περιγράφει το πρόβλημα και κάντε κλικ στο εικονίδιο του βέλους.
- 3 Κάντε κλικ στο θέμα που περιγράφει το πρόβλημά σας.
- 4 Ακολουθήστε τις οδηγίες στην οθόνη.

- Ο έλεγχος για πληροφορίες σχετικά με τη δραστηριότητα του δικτύου, τον οδηγό διαχείρισης ενέργειας, τα πλήκτρα άμεσης πρόσβασης και άλλα στοιχεία πραγματοποιείται μέσω του Dell QuickSet.

Βοήθεια για το Dell QuickSet

Για να δείτε τη *Βοήθεια για το Dell QuickSet*, κάντε δεξιά κλικ στο εικονίδιο του QuickSet στη γραμμή εργασιών των Microsoft® Windows®.

Για περισσότερες πληροφορίες σχετικά με το Dell QuickSet, ανατρέξτε στην ενότητα «Dell™ QuickSet» που περιλαμβάνει ο *Οδηγός χρήσης*.

- Επανεγκατάσταση του λειτουργικού συστήματος

CD με τίτλο Λειτουργικό σύστημα

ΣΗΜΕΙΩΣΗ: Το CD με τίτλο *Λειτουργικό σύστημα* ενδέχεται να είναι προαιρετικό και να μην το παραλάβετε μαζί με τον υπολογιστή σας.

Το λειτουργικό σύστημα είναι ήδη εγκατεστημένο στον υπολογιστή σας. Για να επανεγκαταστήσετε το λειτουργικό σας σύστημα, χρησιμοποιήστε το CD με τίτλο *Λειτουργικό σύστημα*. Ανατρέξτε στην ενότητα «Επιαναφορά του λειτουργικού σας συστήματος» που περιλαμβάνει ο *Οδηγός χρήσης*.



Αφού εγκαταστήσετε ξανά το λειτουργικό σας σύστημα, χρησιμοποιήστε το προαιρετικό μέσο *Drivers and Utilities* (Προγράμματα οδήγησης και βοηθητικές εφαρμογές) για να επανεγκαταστήσετε τα προγράμματα οδήγησης για τις συσκευές που συμπεριλαμβάνονταν στον υπολογιστή σας.

Η ετικέτα με τον αριθμό προϊόντος του λειτουργικού σας συστήματος βρίσκεται επάνω στον υπολογιστή σας.

ΣΗΜΕΙΩΣΗ: Το χρώμα του CD σας ποικίλει ανάλογα με το λειτουργικό σύστημα που παραγγείλατε.

Προετοιμασία του υπολογιστή σας

! **ΠΡΟΣΟΧΗ:** Προτού ξεκινήσετε κάποια από τις διαδικασίες που αναφέρονται στην παρούσα ενότητα, ακολουθήστε τις οδηγίες για την ασφάλεια που περιλαμβάνει ο *Οδηγός πληροφοριών προϊόντος*.

- 1 Αποσυνεχάστε τα βοηθητικά εξαρτήματα.
- 2 Φυλάξτε τα περιεχόμενα της συσκευασίας, τα οποία θα χρειαστείτε για να ολοκληρώσετε την προετοιμασία του υπολογιστή σας.

Η συσκευασία περιέχει επίσης την τεκμηρίωση χρήσης και κάθε λογισμικό ή πρόσθετο υλικό (όπως κάρτες υπολογιστή, μονάδες δίσκου ή μπαταρίες) που παραγγείλατε.

- 3 Συνδέστε το μετασχηματιστή AC στον αντίστοιχο σύνδεσμο του υπολογιστή και στην πρίζα.



- 4 Ανοίξτε την οθόνη του υπολογιστή και πατήστε το κουμπί λειτουργίας για να τον ενεργοποιήσετε (ανατρέξτε στην ενότητα «Μπροστινή όψη» στη σελίδα 58).

✎ **ΣΗΜΕΙΩΣΗ:** Συνιστάται να θέσετε τον υπολογιστή σας εντός και εκτός λειτουργίας τουλάχιστον μία φορά προτού εγκαταστήσετε οποιαδήποτε κάρτα ή συνδέσετε τον υπολογιστή σε συσκευή σύνδεσης ή άλλη εξωτερική συσκευή, όπως κάποιον εκτυπωτή.

Πληροφορίες για τον υπολογιστή σας

Μπροστινή όψη



- | | | | | | |
|----|---|----|--|----|---|
| 1 | μάνταλο οθόνης | 2 | οθόνη | 3 | κουμπί τροφοδοσίας |
| 4 | λυχνίες κατάστασης
συσκευών | 5 | πληκτρολόγιο | 6 | επιφάνεια αφής |
| 7 | ανάγνωση δακτυλικών
αποτυπωμάτων (προαιρετικό) | 8 | κουμπιά επιφάνειας
αφής/track stick | 9 | track stick |
| 10 | λυχνίες κατάστασης
πληκτρολογίου | 11 | κουμπιά ελέγχου έντασης | 12 | αισθητήρας φωτός
περιβάλλοντος (ALS) |
| 13 | κουμπί σίγασης | | | | |

Αριστερή όψη



- | | | |
|------------------------------------|---------------------------------|---------------------------|
| 1 υποδοχή καλωδίου ασφαλείας | 2 θυρίδες εξαερισμού | 3 θύρες σύνδεσης ήχου (2) |
| 4 υποδοχή έξυπνης κάρτας (με κενό) | 5 1394 σύνδεσμος | 6 ασύρματος διακόπτης |
| 7 Λυχνία Wi-Fi Catcher™ | 8 Υποδοχή κάρτας PC/ExpressCard | 9 μονάδα σκληρού δίσκου |

Δεξιά όψη



- | | | |
|--|-----------------------------------|---------------------|
| 1 μονάδα οπτικού δίσκου στο τμήμα μέσω | 2 ασφάλεια συσκευής τμήματος μέσω | 3 σύνδεσμοι USB (2) |
|--|-----------------------------------|---------------------|

Πίσω όψη

! ΠΡΟΣΟΧΗ: Μην φράσσετε, μην εισάγετε αντικείμενα ή μην επιτρέψετε τη συσσώρευση σκόνης στις θυρίδες εξαερισμού. Μην φυλάσσετε τον υπολογιστή σας σε περιβάλλον με χαμηλή ροή αέρα, όπως κλειστό χαρτοφύλακα, ενώ λειτουργεί. Ο περιορισμός της ροής του αέρα μπορεί να προκαλέσει βλάβη στον υπολογιστή ή πυρκαγιά.

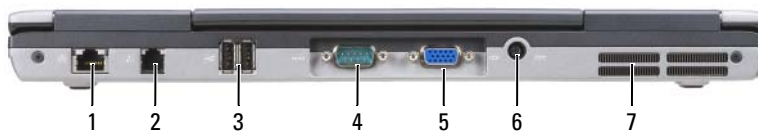

- | | | | | | |
|---|---------------------------|---|--------------------------|---|-----------------------------|
| 1 | σύνδεσμος δικτύου (RJ-45) | 2 | σύνδεσμος μόντεμ (RJ-11) | 3 | σύνδεσμοι USB (2) |
| 4 | σειριακός σύνδεσμος | 5 | σύνδεσμος βίντεο | 6 | σύνδεσμος μετασχηματιστή AC |
| 7 | θυρίδες εξαερισμού | | | | |

Κάτω όψη

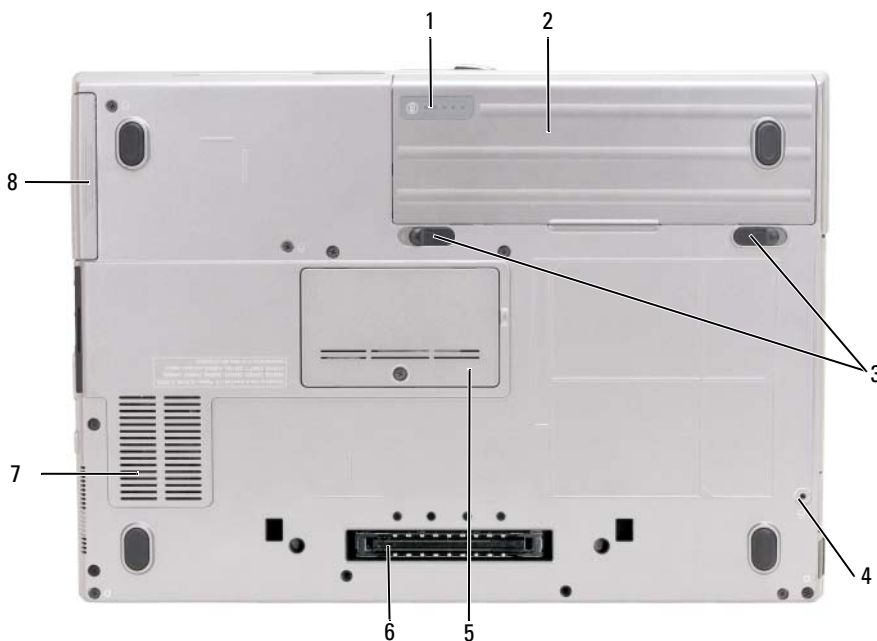

- | | | | | | |
|---|---|---|------------------------|---|---|
| 1 | δείκτης φόρτισης/καλής κατάστασης της μπαταρίας | 2 | μπαταρία | 3 | διακόπτες για αποδέσμευση του μάνταλου στο φατνίο μπαταρίας (2) |
| 4 | βίδα κλειδώματος συσκευής (αν υπάρχει) | 5 | κάλυμμα μονάδας μνήμης | 6 | υποδοχή συσκευής σύνδεσης |
| 7 | θυρίδες εξαερισμού | 8 | μονάδα σκληρού δίσκου | | |

Χρήση μπαταρίας

Απόδοση μπαταρίας

 **ΣΗΜΕΙΩΣΗ:** Ο Οδηγός πληροφοριών προϊόντος ή το χωριστό έντυπο εγγύησης που παραλάβατε μαζί με τον υπολογιστή σας περιέχει πληροφορίες σχετικά με την εγγύηση της Dell για τον υπολογιστή σας.

Για βέλτιστη απόδοση και διατήρηση των ρυθμίσεων BIOS, ο φορητός σας υπολογιστής Dell™ πρέπει πάντοτε να λειτουργεί με εγκατεστημένη την κύρια μπαταρία. Μία μπαταρία παρέχεται ως συνθήκης εξοπλισμός στο φατνίο μπαταρίας.

 **ΣΗΜΕΙΩΣΗ:** Επειδή η μπαταρία ίσως δεν είναι πλήρως φορτισμένη, την πρώτη φορά που θα χρησιμοποιήσετε τον υπολογιστή συνδέστε τον σε πρίζα μέσω του μετασχηματιστή AC. Για άριστα αποτελέσματα, ο υπολογιστής πρέπει να λειτουργήσει με το μετασχηματιστή AC ωσότου η μπαταρία φορτιστεί πλήρως. Για να δείτε την κατάσταση φόρτισης της μπαταρίας, κάντε κλικ στις επιλογές **Start** (Έναρξη) → **Settings** (Ρυθμίσεις) → **Control Panel** (Πίνακας ελέγχου) → **Power Options** (Επιλογές ενέργειας) → **Power Meter** (Μετρητής ενέργειας).

 **ΣΗΜΕΙΩΣΗ:** Ο χρόνος λειτουργίας της μπαταρίας (η διάρκεια διατήρησης μιας φόρτισης) μειώνεται όσο περνά ο καιρός. Ανάλογα με τη συχνότητα και τις συνθήκες χρήσης της μπαταρίας, ίσως χρειαστεί να αγοράσετε καινούρια μπαταρία κατά τη διάρκεια ζωής του υπολογιστή σας.

Ο χρόνος λειτουργίας της μπαταρίας ποικίλλει ανάλογα με τις συνθήκες λειτουργίας. Μπορείτε να εγκαταστήσετε μια προαιρετική δεύτερη μπαταρία στο τμήμα μέσωσ ώστε να αυξήσετε σημαντικά το χρόνο λειτουργίας.

Ο χρόνος λειτουργίας μειώνεται σημαντικά όταν εκτελείτε εργασίες που, μεταξύ άλλων, συμπεριλαμβάνουν:

- Χρήση μονάδων οπτικού δίσκου
- Χρήση συσκευών ασύρματης επικοινωνίας, καρτών PC, ExpressCard, καρτών μνήμης μέσωσ ή συσκευών USB
- Χρήση ρυθμίσεων υψηλής φωτεινότητας οθόνης, προστασίας οθόνης με τρισδιάστατα σχέδια ή άλλων προγραμμάτων που απαιτούν μεγάλη ισχύ, όπως εφαρμογές με σύνθετα τρισδιάστατα γραφικά
- Λειτουργία του υπολογιστή σε κατάσταση μέγιστης απόδοσης (ανατρέξτε στην ενότητα «Διαμόρφωση των ρυθμίσεων διαχείρισης ενέργειας» που περιλαμβάνει ο *Οδηγός χρήσης*).

 **ΣΗΜΕΙΩΣΗ:** Συνιστάται να συνδέετε τον υπολογιστή σας σε πρίζα κατά την εγγραφή δεδομένων σε CD ή DVD.

Μπορείτε να ελέγξετε τη φόρτιση της μπαταρίας προτού την τοποθετήσετε στον υπολογιστή (ανατρέξτε στην ενότητα «Έλεγχος της φόρτισης της μπαταρίας» στη σελίδα 62). Μπορείτε επίσης να ρυθμίσετε τις επιλογές διαχείρισης ενέργειας ώστε να ειδοποιείτε όταν η ισχύς της μπαταρίας είναι χαμηλή (ανατρέξτε στην ενότητα «Διαμόρφωση των ρυθμίσεων διαχείρισης ενέργειας» που περιλαμβάνει ο *Οδηγός χρήσης*).

 **ΠΡΟΣΟΧΗ:** Η χρήση μη συμβατής μπαταρίας ενδέχεται να αυξήσει τον κίνδυνο πυρκαγιάς ή έκρηξης. Αντικαθιστάτε την μόνο με συμβατή μπαταρία αγορασμένη από την Dell. Η μπαταρία ιόντων λιθίου είναι σχεδιασμένη για να χρησιμοποιείται μαζί με τον υπολογιστή Dell. Μην χρησιμοποιείτε μπαταρίες από άλλους υπολογιστές.

 **ΠΡΟΣΟΧΗ:** Μην απορρίπτετε τις μπαταρίες μαζί με τα συνήθη οικιακά απορρίμματα. Όταν η μπαταρία σας δεν μπορεί πλέον να διατηρήσει τη φόρτισή της, αποταθείτε στον τοπικό φορέα διάθεσης απορριμμάτων ή περιβαλλοντικό οργανισμό για να σας συμβουλευθούν σχετικά με την απόρριψη μπαταριών ιόντων λιθίου. Ανατρέξτε στην ενότητα «Απόρριψη μπαταρίας» που περιλαμβάνει ο *Οδηγός πληροφοριών προϊόντος*.

 **ΠΡΟΣΟΧΗ:** Η εσφαλμένη χρήση της μπαταρίας μπορεί να αυξήσει τον κίνδυνο πυρκαγιάς ή χημικού εγκαύματος. Αποφύγετε τη διάτρηση, την καύση, την αποσυναρμολόγηση ή την έκθεση της μπαταρίας σε θερμοκρασίες υψηλότερες από τους 60°C (140°F). Φυλάσσετε την μπαταρία μακριά από τα παιδιά. Η διαχείριση κατεστραμμένων μπαταριών ή μπαταριών που παρουσιάζουν διαρροές πρέπει να γίνεται με ιδιαίτερη προσοχή. Οι κατεστραμμένες μπαταρίες ενδέχεται να παρουσιάσουν διαρροή και να προκαλέσουν τραυματισμό ατόμων ή ζημιά σε εξοπλισμό.

Έλεγχος της φόρτισης της μπαταρίας

Ο μετρητής μπαταρίας Dell QuickSet, το παράθυρο **Power Meter** (Μετρητής ενέργειας) των Microsoft Windows και το εικονίδιο , ο μετρητής φόρτισης μπαταρίας, ο δείκτης καλής κατάστασης της μπαταρίας και η προειδοποίηση για χαμηλή ισχύ της μπαταρίας παρέχουν πληροφορίες για τη φόρτισή της.

Μετρητής μπαταρίας Dell™ QuickSet

Αν έχει γίνει εγκατάσταση του Dell QuickSet, πιάστε <Fn><F3> για να εμφανίσετε στην οθόνη το μετρητή μπαταρίας QuickSet. Το παράθυρο του μετρητή μπαταρίας εμφανίζει την κατάσταση, την απόδοση, το επίπεδο φόρτισης και το χρόνο ολοκλήρωσης φόρτισης για την μπαταρία του υπολογιστή σας.

Για περισσότερες πληροφορίες σχετικά με το QuickSet, κάντε δεξί κλικ στο εικονίδιο του QuickSet στη γραμμή εργασιών και επιλέξτε **Βοήθεια**.

Power Meter (Μετρητής ενέργειας) των Microsoft® Windows®

Ο μετρητής ενέργειας των Windows δείχνει την εναπομένονσα ισχύ της μπαταρίας. Για να ελέγξετε το μετρητή ενέργειας, κάντε δεξί κλικ στο εικονίδιο  στη γραμμή εργασιών.

Αν ο υπολογιστής είναι συνδεδεμένος σε πρίζα, εμφανίζεται ένα εικονίδιο .

Δείκτης φόρτισης

Πιέζοντας μία φορά ή πιέζοντας και κρατώντας πατημένο το κουμπί κατάστασης στο δείκτη φόρτισης της μπαταρίας, μπορείτε να ελέγξετε τα εξής:

- Φόρτιση μπαταρίας (ελέγξτε πιέζοντας και αφήνοντας το κουμπί κατάστασης)
- Απόδοση μπαταρίας (ελέγξτε πιέζοντας και κρατώντας πατημένο το κουμπί κατάστασης)

Ο χρόνος λειτουργίας της μπαταρίας καθορίζεται κατά κύριο λόγο από το πόσες φορές έχει φορτιστεί. Ύστερα από εκατοντάδες κύκλους φόρτισης και αποφόρτισης, οι μπαταρίες χάνουν μέρος της δυνατότητας φόρτισης ή της καλής τους κατάστασης. Αυτό σημαίνει ότι η μπαταρία μπορεί να δείχνει «φορτισμένη» με βάση τις ενδείξεις κατάστασης αλλά να έχει μειωμένη δυνατότητα φόρτισης (απόδοση).

Έλεγχος της φόρτισης της μπαταρίας

Για να ελέγξετε τη φόρτιση της μπαταρίας, *πιέστε και αφήστε* το κουμπί κατάστασης στο δείκτη φόρτισης της μπαταρίας ώστε να ανάψουν οι λυχνίες της στάθμης φόρτισης. Κάθε λυχνία εκφράζει περίπου το είκοσι (20) τοις εκατό της συνολικής φόρτισης της μπαταρίας. Για παράδειγμα, αν στην μπαταρία απομένει το ογδόντα (80) τοις εκατό της φόρτισής της, τότε ανάβουν τέσσερις από τις λυχνίες αυτές. Αν δεν ανάβει καμία, αυτό σημαίνει ότι η μπαταρία έχει αποφορτιστεί.

Έλεγχος της απόδοσης της μπαταρίας

 **ΣΗΜΕΙΩΣΗ:** Μπορείτε να ελέγξετε την απόδοση της μπαταρίας με έναν από τους εξής δύο τρόπους: χρησιμοποιώντας το δείκτη φόρτισης της μπαταρίας όπως περιγράφεται παρακάτω και το μετρητή μπαταρίας στο Dell QuickSet. Για πληροφορίες σχετικά με το QuickSet, κάντε δεξί κλικ στο εικονίδιο του QuickSet στη γραμμή εργασιών και επιλέξτε **Βοήθεια**.

Για να ελέγξετε την απόδοση της μπαταρίας χρησιμοποιώντας το δείκτη φόρτισης, *πιέστε και κρατήστε πατημένο* το κουμπί κατάστασης στο δείκτη φόρτισης της μπαταρίας για τουλάχιστον 3 δευτερόλεπτα. Αν δεν ανάψει καμία λυχνία, η μπαταρία βρίσκεται σε καλή κατάσταση και διατηρεί την αρχική της δυνατότητα φόρτισης σε ποσοστό υψηλότερο από το ογδόντα (80) τοις εκατό. Κάθε λυχνία εκφράζει σταδιακή υποβάθμιση. Αν ανάψουν πέντε λυχνίες, τότε η χωρητικότητα είναι μικρότερη από το εξήντα (60) τοις εκατό και θα πρέπει να φροντίσετε για την αντικατάσταση της μπαταρίας. Ανατρέξτε στην ενότητα «Προδιαγραφές» που περιλαμβάνει ο *Οδηγός χρήσης* για περισσότερες πληροφορίες σχετικά με το χρόνο λειτουργίας της μπαταρίας.

Προειδοποίηση για χαμηλή ισχύ της μπαταρίας

 **ΕΙΔΟΠΟΙΗΣΗ:** Για να αποφύγετε απώλεια ή καταστροφή δεδομένων, αποθηκεύστε την εργασία σας αμέσως μόλις δείτε την προειδοποίηση για χαμηλή ισχύ της μπαταρίας. Ύστερα συνδέστε τον υπολογιστή σε πρίζα. Αν η μπαταρία αποφορτιστεί τελείως, αρχίζει αυτόματα η κατάσταση αδρανοποίησης.

Σύμφωνα με την προεπιλογή, ένα αναδυόμενο παράθυρο σας ειδοποιεί όταν η φόρτιση της μπαταρίας έχει μειωθεί κατά περίπου ενενήντα (90) τοις εκατό. Μπορείτε να αλλάξετε τις ρυθμίσεις για τις ειδοποιήσεις σχετικά με την μπαταρία στο QuickSet ή στο παράθυρο **Power Options Properties** (Ιδιότητες επιλογών ενέργειας). Ανατρέξτε στην ενότητα «Διαμόρφωση των ρυθμίσεων διαχείρισης ενέργειας» που περιλαμβάνει ο *Οδηγός χρήσης* για πληροφορίες σχετικά με την πρόσβαση στο QuickSet ή στο παράθυρο **Power Options Properties** (Ιδιότητες επιλογών ενέργειας).

Φόρτιση της μπαταρίας

 **ΣΗΜΕΙΩΣΗ:** Με το Dell™ ExpressCharge™, όταν ο υπολογιστής είναι κλειστός, ο μετασχηματιστής AC φορτίζει μια πλήρως αποφορτισμένη μπαταρία κατά ογδόντα (80) τοις εκατό σε περίπου 1 ώρα και εκατό (100) τοις εκατό σε περίπου 2 ώρες. Ο χρόνος φόρτισης είναι μεγαλύτερος όταν ο υπολογιστής είναι ανοικτός. Μπορείτε να αφήσετε την μπαταρία στον υπολογιστή για όσο διάστημα θέλετε. Τα εσωτερικά κυκλώματα της μπαταρίας αποτρέπουν την υπερφόρτισή της.

Όταν συνδέετε τον υπολογιστή σε πρίζα ή εγκαθιστάτε μπαταρία ενώ ο υπολογιστής είναι συνδεδεμένος σε πρίζα, ο υπολογιστής ελέγχει τη φόρτιση και τη θερμοκρασία της μπαταρίας. Στη συνέχεια, αν χρειαστεί, ο μετασχηματιστής AC φορτίζει την μπαταρία και διατηρεί τη φόρτισή της.

Αν η μπαταρία θερμάνθηκε επειδή χρησιμοποιήθηκε στον υπολογιστή σας ή ήταν σε ζεστό περιβάλλον, ενδέχεται να μη φορτιστεί όταν συνδέσετε τον υπολογιστή σε πρίζα.

Η μπαταρία έχει υπερθερμανθεί και δεν μπορεί να αρχίσει η φόρτιση αν η λυχνία  αναβοσβήνει αλλάζοντας διαδοχικά από πράσινο σε πορτοκαλί χρώμα. Αποσυνδέστε τον υπολογιστή από την πρίζα και αφήστε τον υπολογιστή και την μπαταρία να κρυώσουν σε θερμοκρασία δωματίου. Έπειτα συνδέστε τον υπολογιστή σε πρίζα και συνεχίστε τη φόρτιση της μπαταρίας.

Για περισσότερες πληροφορίες ως προς την επίλυση προβλημάτων που αντιμετωπίζετε με την μπαταρία, ανατρέξτε στην ενότητα «Προβλήματα ενέργειας» που περιλαμβάνει ο *Οδηγός χρήσης*.

Αφαίρεση της μπαταρίας

 **ΠΡΟΣΟΧΗ:** Προτού εκτελέσετε τις διαδικασίες αυτές, σβήστε τον υπολογιστή, αποσυνδέστε το μετασχηματιστή AC από την πρίζα και τον υπολογιστή, αποσυνδέστε το μόντεμ από την πρίζα και τον υπολογιστή και αποσυνδέστε οποιαδήποτε άλλα εξωτερικά καλώδια από τον υπολογιστή.

 **ΠΡΟΣΟΧΗ:** Η χρήση μη συμβατής μπαταρίας ενδέχεται να αυξήσει τον κίνδυνο πυρκαγιάς ή έκρηξης. Αντικαθιστάτε την μόνο με συμβατή μπαταρία αγορασμένη από την Dell. Η μπαταρία είναι σχεδιασμένη για να χρησιμοποιείται μαζί με τον υπολογιστή Dell™. Μην χρησιμοποιείτε μπαταρίες από άλλους υπολογιστές.

 **ΕΙΔΟΠΟΙΗΣΗ:** Πρέπει να αφαιρείτε όλα τα εξωτερικά καλώδια από τον υπολογιστή για να αποφύγετε την πιθανότητα ζημιάς στις θύρες. Για πληροφορίες σχετικά με την αντικατάσταση της δεύτερης μπαταρίας που είναι τοποθετημένη στο τμήμα μέσων, ανατρέξτε στην ενότητα «Χρήση πολυμέσων» που περιλαμβάνει ο *Οδηγός χρήσης*.

Για να αφαιρέσετε την μπαταρία:

- 1 Αν ο υπολογιστής είναι συνδεδεμένος σε κάποια συσκευή σύνδεσης, αποσυνδέστε τον. Για οδηγίες, ανατρέξτε στην τεκμηρίωση που συνόδευε τη συσκευή σύνδεσης κατά την παραλαβή της.
- 2 Βεβαιωθείτε ότι έχετε σβήσει τον υπολογιστή.
- 3 Σύρτε την μπαταρία, ανασηκώστε την και αφαιρέστε την από τη θήκη της.

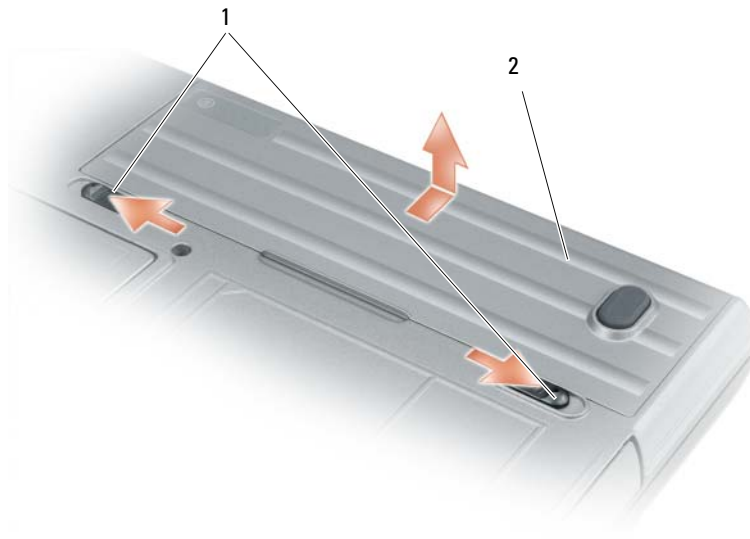

1 ασφάλεια θήκης μπαταρίας

2 μπαταρία

Για να ολοκληρώσετε την αντικατάσταση, τοποθετήστε την καινούρια μπαταρία στη θήκη και πιέστε την προς τα κάτω ωσότου ακουστεί ο χαρακτηριστικός ήχος κλεισίματος της ασφάλειας της θήκης.

Αποθήκευση μπαταρίας

Αφαιρείτε την μπαταρία όταν αποθηκεύετε τον υπολογιστή σας για παρατεταμένο χρονικό διάστημα. Κατά τη διάρκεια μακρόχρονης αποθήκευσης, η μπαταρία αποφορτίζεται. Μετά από μακρά περίοδο αποθήκευσης, φορτίστε πλήρως την μπαταρία προτού τη χρησιμοποιήσετε (ανατρέξτε στην ενότητα «Φόρτιση της μπαταρίας» στη σελίδα 63).

Αντιμετώπιση προβλημάτων

Προβλήματα κλειδωμάτων και λογισμικού

⚠ ΠΡΟΣΟΧΗ: Προτού ξεκινήσετε κάποια από τις διαδικασίες που αναφέρονται στην παρούσα ενότητα, ακολουθήστε τις οδηγίες για την ασφάλεια που περιλαμβάνει ο *Οδηγός πληροφοριών προϊόντος*.

Δεν γίνεται εκκίνηση του υπολογιστή

ΒΕΒΑΙΩΘΕΙΤΕ ΟΤΙ Ο ΜΕΤΑΣΧΗΜΑΤΙΣΤΗΣ AC ΕΙΝΑΙ ΣΤΑΘΕΡΑ ΣΥΝΔΕΔΕΜΕΝΟΣ ΣΤΟΝ ΥΠΟΛΟΓΙΣΤΗ ΚΑΙ ΣΤΗΝ ΠΡΙΖΑ

Ο υπολογιστής δεν αποκρίνεται πλέον



ΕΙΔΟΠΟΙΗΣΗ: Ενδέχεται να χάσετε δεδομένα αν δεν είναι δυνατή η εκτέλεση τερματισμού του λειτουργικού συστήματος.

ΣΒΗΣΤΕ ΤΟΝ ΥΠΟΛΟΓΙΣΤΗ ΣΑΣ — Αν ο υπολογιστής δεν μπορέσει να αποκριθεί ενώ πιέζετε ένα πλήκτρο στο πληκτρολόγιο ή μετακινείτε το ποντίκι σας, πιέστε και κρατήστε πατημένο το κουμπί τροφοδοσίας για τουλάχιστον 8 έως 10 δευτερόλεπτα, ωσότου σβήσει ο υπολογιστής. Στη συνέχεια, επανεκκινήστε τον.

Κάποιο πρόγραμμα δεν αποκρίνεται πλέον ή η λειτουργία του επανειλημμένα διακόπτεται αιφνιδίως



ΣΗΜΕΙΩΣΗ: Το λογισμικό συνήθως περιλαμβάνει οδηγίες για την εγκατάσταση είτε στην τεκμηρίωσή του είτε σε δισκέτα ή CD.

ΤΕΡΜΑΤΙΣΤΕ ΤΟ ΠΡΟΓΡΑΜΜΑ —

- 1 Πιέστε ταυτόχρονα <Ctrl><Shift><Esc>.
- 2 Κάντε κλικ στην επιλογή **Task Manager** (Διαχείριση εργασιών).
- 3 Κάντε κλικ στο πρόγραμμα που δεν αποκρίνεται πλέον.
- 4 Κάντε κλικ στην επιλογή **End Task** (Τέλος διεργασίας).

ΣΥΜΒΟΥΛΕΥΤΕΙΤΕ ΤΗΝ ΤΕΚΜΗΡΙΩΣΗ ΤΟΥ ΛΟΓΙΣΜΙΚΟΥ — Αν χρειαστεί, απεγκαταστήστε και επανεγκαταστήστε το πρόγραμμα.

Κάποιο πρόγραμμα είναι σχεδιασμένο για παλαιότερη έκδοση του λειτουργικού συστήματος Microsoft® Windows®

ΕΚΤΕΛΕΣΤΕ ΤΟ PROGRAM COMPATIBILITY WIZARD (ΟΔΗΓΟΣ ΣΥΜΒΑΤΟΤΗΤΑΣ ΠΡΟΓΡΑΜΜΑΤΟΣ) —

Ο οδηγός συμβατότητας προγράμματος διαμορφώνει ένα πρόγραμμα έτσι ώστε να εκτελείται σε περιβάλλον παρόμοιο με περιβάλλοντα λειτουργικού συστήματος διαφορετικού από τα Windows XP.

- 1 Επιλέξτε **Start** (Εναρξη)→ **All Programs** (Όλα τα προγράμματα)→ **Accessories** (Βοηθήματα)→ **Program Compatibility Wizard** (Οδηγός συμβατότητας προγράμματος)→ **Next** (Επόμενο).
- 2 Ακολουθήστε τις οδηγίες στην οθόνη.

Εμφανίζεται μια σταθερά μπλε οθόνη

ΣΒΗΣΤΕ ΤΟΝ ΥΠΟΛΟΓΙΣΤΗ ΣΑΣ — Αν ο υπολογιστής δεν μπορέσει να αποκριθεί ενώ πιέζετε ένα πλήκτρο στο πληκτρολόγιο ή μετακινείτε το ποντίκι σας, πιέστε και κρατήστε πατημένο το κουμπί τροφοδοσίας για τουλάχιστον 8 έως 10 δευτερόλεπτα, ωσότου σβήσει ο υπολογιστής. Στη συνέχεια, επανεκκινήστε τον.

Άλλα προβλήματα λογισμικού

ΣΥΜΒΟΥΛΕΥΤΕΙΤΕ ΤΗΝ ΤΕΚΜΗΡΙΩΣΗ ΤΟΥ ΛΟΓΙΣΜΙΚΟΥ Ή ΕΠΙΚΟΙΝΩΗΣΤΕ ΜΕ ΤΟΝ ΚΑΤΑΣΚΕΥΑΣΤΗ ΤΟΥ ΓΙΑ ΠΛΗΡΟΦΟΡΙΕΣ ΣΧΕΤΙΚΑ ΜΕ ΤΗΝ ΑΝΤΙΜΕΤΩΠΙΣΗ ΠΡΟΒΛΗΜΑΤΩΝ —

- Βεβαιωθείτε ότι το πρόγραμμα είναι συμβατό με το λειτουργικό σύστημα που έχετε εγκατεστημένο στον υπολογιστή σας.

- Βεβαιωθείτε ότι ο υπολογιστής ικανοποιεί τις ελάχιστες απαιτήσεις υλικού για την εκτέλεση του λογισμικού. Ανατρέξτε στην τεκμηρίωση του λογισμικού για πληροφορίες.
- Βεβαιωθείτε ότι το πρόγραμμα είναι εγκατεστημένο και διαμορφωμένο σωστά.
- Επαληθεύστε ότι τα προγράμματα οδήγησης των συσκευών δεν βρίσκονται σε διένεξη με το πρόγραμμα.
- Αν χρειαστεί, απεγκαταστήστε και επανεγκαταστήστε το πρόγραμμα.

ΔΗΜΙΟΥΡΓΗΣΤΕ ΑΜΕΣΩΣ ΕΦΕΔΡΙΚΑ ΑΝΤΙΓΡΑΦΑ ΤΩΝ ΑΡΧΕΙΩΝ ΣΑΣ

ΧΡΗΣΙΜΟΠΟΙΗΣΤΕ ΠΡΟΓΡΑΜΜΑ ΑΝΙΧΝΕΥΣΗΣ ΙΩΝ ΓΙΑ ΝΑ ΕΛΕΓΞΕΤΕ ΤΟΝ ΣΚΛΗΡΟ ΔΙΣΚΟ, ΤΙΣ ΔΙΣΚΕΤΕΣ Ή ΤΑ CD

ΑΠΟΘΗΚΕΥΣΤΕ ΚΑΙ ΚΛΕΙΣΤΕ ΌΛΑ ΤΑ ΑΝΟΙΧΤΑ ΑΡΧΕΙΑ Ή ΠΡΟΓΡΑΜΜΑΤΑ ΚΑΙ ΤΕΡΜΑΤΙΣΤΕ ΤΟΝ ΥΠΟΛΟΓΙΣΤΗ ΣΑΣ ΑΠΟ ΤΟ ΜΕΝΟΥ **START (ΈΝΑΡΞΗ)**

ΕΛΕΓΞΤΕ ΤΟΝ ΥΠΟΛΟΓΙΣΤΗ ΓΙΑ ΤΥΧΟΝ SPYWARE (ΛΟΓΙΣΜΙΚΑ ΥΠΟΚΛΟΠΗΣ) — Αν ο υπολογιστής σας παρουσιάζει αργές επιδόσεις, αν εμφανίζονται συχνά αναδυόμενες διαφημίσεις ή αν έχετε προβλήματα με τη σύνδεση στο Internet, τότε ίσως έχει προσβληθεί από spyware. Χρησιμοποιήστε ένα πρόγραμμα προστασίας από ιούς που περιλαμβάνει προστασία έναντι spyware (το πρόγραμμά σας ίσως απαιτεί αναβάθμιση) για να ελέγξετε τον υπολογιστή και να αφαιρέσετε το spyware. Για περισσότερες πληροφορίες επισκεφθείτε τον ιστοχώρο support.dell.com και εκτελέστε αναζήτηση με τη λέξη-κλειδί *spyware*.

ΕΚΤΕΛΕΣΤΕ ΤΟ ΔΙΑΓΝΩΣΤΙΚΟ ΠΡΟΓΡΑΜΜΑ ΤΗΣ DELL — Ανατρέξτε στην ενότητα «Dell Diagnostics» στη σελίδα 67. Αν όλες οι δοκιμές είναι επιτυχημένες, τότε το σφάλμα σχετίζεται με πρόβλημα λογισμικού.

Dell Diagnostics



ΠΡΟΣΟΧΗ: Προτού ξεκινήσετε κάποια από τις διαδικασίες που αναφέρονται στην παρούσα ενότητα, ακολουθήστε τις οδηγίες για την ασφάλεια που περιλαμβάνει ο *Οδηγός πληροφοριών προϊόντος*.

Πότε πρέπει να χρησιμοποιείτε το διαγνωστικό πρόγραμμα της Dell

Αν αντιμετωπίζετε κάποιο πρόβλημα με τον υπολογιστή σας, πραγματοποιήστε τους ελέγχους που αναφέρονται στην ενότητα «Προβλήματα κλειδωμάτων και λογισμικού» στη σελίδα 65 και εκτελέστε το διαγνωστικό πρόγραμμα της Dell πριν επικοινωνήσετε με την Dell για τεχνική βοήθεια.

Συνιστάται να εκτυπώσετε τις διαδικασίες αυτές προτού ξεκινήσετε.



ΕΙΔΟΠΟΙΗΣΗ: Το διαγνωστικό πρόγραμμα της Dell λειτουργεί μόνο σε υπολογιστές Dell™.



ΣΗΜΕΙΩΣΗ: Τα μέσα με το όνομα *Προγράμματα οδήγησης και βοηθητικά προγράμματα* είναι προαιρετικά και ενδέχεται να μην τα παραλάβετε μαζί με τον υπολογιστή σας.

Μπείτε στην αρχική ρύθμιση του συστήματος (ανατρέξτε στην ενότητα «Πρόγραμμα εγκατάστασης συστήματος» που περιλαμβάνει ο Οδηγός χρήσης), ανασκοπήστε τις πληροφορίες για τη διαμόρφωση του υπολογιστή σας και σιγουρευτείτε ότι η συσκευή που θέλετε να δοκιμάσετε εμφανίζεται στην αρχική ρύθμιση του συστήματος και είναι ενεργή.

Κάντε εκκίνηση του διαγνωστικού προγράμματος είτε από την μονάδα του σκληρού δίσκου σας είτε από τα μέσα με το όνομα *Προγράμματα οδήγησης και βοηθητικές εφαρμογές*.

Έναρξη του διαγνωστικού προγράμματος της Dell από το σκληρό σας δίσκο

Το διαγνωστικό πρόγραμμα της Dell βρίσκεται σε ένα αθέατο διαμέρισμα της βοηθητικής εφαρμογής διαγνωστικών στην μονάδα του σκληρού σας δίσκου.

 **ΣΗΜΕΙΩΣΗ:** Αν ο υπολογιστής σας δεν μπορεί να εμφανίσει κάποια εικόνα οθόνης, επικοινωνήστε με την Dell (ανατρέξτε στην ενότητα «Επικοινωνία με την Dell» που περιλαμβάνει ο *Οδηγός χρήσης*).

- 1 Τερματίστε τη λειτουργία του υπολογιστή.
- 2 Αν ο υπολογιστής είναι συνδεδεμένος με κάποια συσκευή σύνδεσης, αποσυνδέστε τον. Για οδηγίες, ανατρέξτε στην τεκμηρίωση που συνόδευε τη συσκευή σύνδεσης κατά την παραλαβή της.
- 3 Συνδέστε τον υπολογιστή σε πρίζα.
- 4 Το διαγνωστικό πρόγραμμα μπορεί να ξεκινήσει με έναν από τους εξής δύο τρόπους:
 - a Ανοίξτε τον υπολογιστή. Όταν εμφανιστεί το λογότυπο DELL™, πιέστε αμέσως <F12>. Επιλέξτε το στοιχείο Diagnostics (Διαγνωστικοί έλεγχοι) από το μενού εκκίνησης και πιέστε <Enter>.

 **ΣΗΜΕΙΩΣΗ:** Αν περιμένετε πολλή ώρα και εμφανίζεται το λογότυπο του λειτουργικού συστήματος, συνεχίστε να περιμένετε ωσότου δείτε την επιφάνεια εργασίας των Microsoft® Windows®. Στη συνέχεια, τερματίστε τη λειτουργία του υπολογιστή και δοκιμάστε ξανά.

b Πιέστε και κρατήστε πατημένο το πλήκτρο <Fn> την ώρα που ενεργοποιείτε τον υπολογιστή.

 **ΣΗΜΕΙΩΣΗ:** Αν εμφανιστεί μήνυμα ότι δεν βρέθηκε τμήμα διαγνωστικού ελέγχου, εκτελέστε το διαγνωστικό πρόγραμμα της Dell από τα μέσα με το όνομα *Προγράμματα οδήγησης και βοηθητικές εφαρμογές*.

Ο υπολογιστής εκτελεί μια σειρά αρχικών δοκιμών στην κάρτα του συστήματός σας, στο πληκτρολόγιο, στο σκληρό δίσκο και στην οθόνη. Οι δοκιμές αυτές ονομάζονται Pre-boot System Assessment (αξιολόγηση του συστήματος πριν από την έναρξη).

- Κατά τη διάρκεια της αξιολόγησης, απαντήστε στις ερωτήσεις που εμφανίζονται.
- Αν εντοπιστεί κάποια βλάβη, ο υπολογιστής σταματά και ακούγεται ένας χαρακτηριστικός ήχος (μπιπ). Για να διακόψετε την αξιολόγηση και να επανεκκινήσετε τον υπολογιστή, πιέστε <Esc>. Για να συνεχίσετε με την επόμενη δοκιμή, πιέστε <y>. Για να επαναληφθεί η δοκιμή του εξαρτήματος στο οποίο εντοπίστηκε βλάβη, πιέστε <r>.
- Αν εντοπιστούν βλάβες κατά την αξιολόγηση του συστήματος πριν την εκκίνηση, σημειώστε τον κωδικό ή τους κωδικούς των σφαλμάτων και επικοινωνήστε με την Dell (ανατρέξτε στην ενότητα «Επικοινωνία με την Dell» που περιλαμβάνει ο *Οδηγός χρήσης*).

Αν η αξιολόγηση του συστήματος πριν την εκκίνηση ολοκληρωθεί με επιτυχία, θα λάβετε το μήνυμα Εκκίνηση του διαμερίσματος βοηθητικής εφαρμογής διαγνωστικών ελέγχων της Dell. Πιέστε ένα πλήκτρο για να συνεχίσετε.

- 5 Πιέστε οποιοδήποτε πλήκτρο για να εκτελεστεί εκκίνηση του διαγνωστικού προγράμματος της Dell από το διαμέρισμα βοηθητικής εφαρμογής διαγνωστικών στην μονάδα του σκληρού σας δίσκου.

Εκκίνηση του διαγνωστικού προγράμματος της Dell από τα μέσα με το όνομα Προγράμματα οδήγησης και βοηθητικές εφαρμογές.

- 1 Τοποθετήστε στη μονάδα τα μέσα με το όνομα *Προγράμματα οδήγησης και βοηθητικές εφαρμογές*.
- 2 Τερματίστε τη λειτουργία του υπολογιστή και επανεκκινήστε τον.

Όταν εμφανιστεί το λογότυπο DELL™, πιάστε αμέσως <F12>.

Αν περιμένετε πολλή ώρα και εμφανίζεται το λογότυπο των Windows, συνεχίστε να περιμένετε ωσότου δείτε την επιφάνεια εργασίας των Windows. Στη συνέχεια, τερματίστε τη λειτουργία του υπολογιστή και δοκιμάστε ξανά.



ΣΗΜΕΙΩΣΗ: Τα βήματα που ακολουθούν αλλάζουν την σειρά εκκίνησης για μία μόνο φορά. Στην επόμενη εκκίνηση, η έναρξη λειτουργίας του υπολογιστή γίνεται σύμφωνα με τις συσκευές που καθορίζονται στο πρόγραμμα προετοιμασίας του συστήματος.

- 3 Όταν εμφανιστεί η λίστα των συσκευών εκκίνησης, επιλέξτε τη **Μονάδα CD/DVD/CD-RW** και πιάστε <Enter>.
- 4 Από το μενού που εμφανίζεται επιλέξτε **Boot from CD-ROM** (Εκκίνηση από το CD-ROM) και πιάστε <Enter>.
- 5 Πληκτρολογήστε 1 για έναρξη του μενού και πιάστε <Enter> για να προχωρήσετε.
- 6 Επιλέξτε **Εκτέλεση του διαγνωστικού προγράμματος 32 Bit της Dell** από την αριθμημένη λίστα. Αν παρατίθενται πολλαπλές εκδόσεις, επιλέξτε την έκδοση που ενδείκνυται για τον υπολογιστή σας.
- 7 Όταν εμφανιστεί το **Κύριο μενού** του διαγνωστικού προγράμματος της Dell, επιλέξτε τη δοκιμή που θέλετε να εκτελέσετε.

Κύριο μενού του διαγνωστικού προγράμματος της Dell

- 1 Μετά τη λήψη του διαγνωστικού προγράμματος της Dell και την εμφάνιση της οθόνης για το **Κύριο μενού**, κάντε κλικ στο κουμπί της επιθυμητής επιλογής.

Επιλογή	Λειτουργία
Express Test (Ταχεία δοκιμή)	Εκτελεί ένα γρήγορο έλεγχο των συσκευών. Ο έλεγχος αυτός διαρκεί συνήθως 10 έως 20 λεπτά και δεν απαιτεί τη συμμετοχή σας. Εκτελέστε πρώτα τη λειτουργία Express Test (Ταχεία δοκιμή) για να αυξήσετε την πιθανότητα γρήγορου εντοπισμού του προβλήματος.
Extended Test (Εκτεταμένη δοκιμή)	Εκτελεί λεπτομερή έλεγχο των συσκευών. Ο έλεγχος αυτός συνήθως διαρκεί 1 ώρα ή περισσότερο και, κατά διαστήματα, απαιτεί να απαντάτε σε ερωτήσεις.
Custom Test (Προσαρμοσμένη δοκιμή)	Εκτελεί έλεγχο συγκεκριμένης συσκευής. Μπορείτε να προσαρμόσετε τους ελέγχους που θέλετε να εκτελείτε.
Symptom Tree (Δέντρο συμπτωμάτων)	Παραθέτει τα συνηθέστερα συμπτώματα που παρουσιάζονται και επιτρέπει να επιλέξετε δοκιμή με βάση το σύμπτωμα του προβλήματος που αντιμετωπίζετε.

- 2** Αν αντιμετωπίσετε πρόβλημα κατά τη διάρκεια της δοκιμής, εμφανίζεται μήνυμα με έναν κωδικό σφάλματος και την περιγραφή του προβλήματος. Σημειώστε τον κωδικό σφάλματος και την περιγραφή του προβλήματος και ακολουθήστε τις οδηγίες στην οθόνη.

Αν δεν μπορείτε να βρείτε τη λύση για την κατάσταση που προκαλεί το σφάλμα, επικοινωνήστε με την Dell (ανατρέξτε στην ενότητα «Επικοινωνία με την Dell» που περιλαμβάνει ο *Οδηγός χρήσης*).

 **ΣΗΜΕΙΩΣΗ:** Η ετικέτα εξυπηρέτησης για τον υπολογιστή σας βρίσκεται στο επάνω μέρος της οθόνης για κάθε δοκιμή. Αν επικοινωνήσετε με την Dell, ο αντιπρόσωπος τεχνικής υποστήριξης θα σας ζητήσει την ετικέτα εξυπηρέτησης.

- 3** Αν εκτελέσετε δοκιμή από την επιλογή **Custom Test** (Προσαρμοσμένη δοκιμή) ή **Symptom Tree** (Δέντρο συμπτωμάτων), επιλέξτε την ανάλογη καρτέλα που περιγράφεται στον ακόλουθο πίνακα για περισσότερες πληροφορίες.

Καρτέλα	Λειτουργία
Αποτελέσματα	Εμφανίζει τα αποτελέσματα της δοκιμής και κάθε συνθήκη σφάλματος που παρουσιάστηκε.
Σφάλματα	Εμφανίζει τις συνθήκες των σφαλμάτων που εμφανίστηκαν, τους κωδικούς σφαλμάτων και την περιγραφή των προβλημάτων.
Βοήθεια	Περιγράφει τη δοκιμή και ενδέχεται να υποδείξει απαιτήσεις για την εκτέλεση της δοκιμής.
Διαμόρφωση	Εμφανίζει τη διαμόρφωση του υλικού σας για την επιλεγμένη συσκευή. Το διαγνωστικό πρόγραμμα της Dell αντλεί πληροφορίες διαμόρφωσης για όλες τις συσκευές από το πρόγραμμα προετοιμασίας του συστήματος, τη μνήμη και διάφορες εσωτερικές δοκιμές, και εμφανίζει τις πληροφορίες στη λίστα συσκευών στο αριστερό παράθυρο της οθόνης. Η λίστα συσκευών ενδέχεται να μην εμφανίζει τα ονόματα όλων των στοιχείων που είναι εγκατεστημένα στον υπολογιστή σας ή όλων των συσκευών που είναι συνδεδεμένες στον υπολογιστή σας.
Παράμετροι	Σας επιτρέπει να προσαρμόσετε τη δοκιμή αλλάζοντας τις ρυθμίσεις της.

- 4** Όταν ολοκληρωθούν οι δοκιμές, αν εκτελείτε το διαγνωστικό πρόγραμμα της Dell από τα μέσα με το όνομα *Προγράμματα οδήγησης και βοηθητικές εφαρμογές*, αφαιρέστε τα μέσα από τη μονάδα.
- 5** Όταν ολοκληρωθούν οι δοκιμές, κλείστε την οθόνη δοκιμών για να επιστρέψετε στην οθόνη με το **Κύριο μενού**. Για έξοδο από το διαγνωστικό πρόγραμμα της Dell και επανεκκίνηση του υπολογιστή, κλείστε την οθόνη με το **Κύριο μενού**.

Ευρετήριο

A

αντιμετώπιση προβλημάτων
προβλήματα κλειδωμάτων και
λογισμικού, 65
Dell Diagnostics, 67
Κέντρο βοήθειας και
υποστήριξης, 56

αρχείο βοήθειας
Κέντρο βοήθειας και
υποστήριξης των
Windows, 56

A

Άδεια χρήσης τελικού
χρήστη, 54

B

Βοήθεια για το QuickSet, 56

E

Ετικέτα εξυπηρέτησης, 54
ετικέτες
Ετικέτα εξυπηρέτησης, 54
Microsoft Windows, 54

K

Κέντρο βοήθειας και
υποστήριξης, 56

Λ

λειτουργικό σύστημα
επανεγκατάσταση, 56
CD, 56

λογισμικό
προβλήματα, 66

I

ιστοχώρος υποστήριξης, 55
Ιστοχώρος υποστήριξης της Dell, 55

M

Μέσα
Προγράμματα οδήγησης και
βοηθητικά προγράμματα, 53

Μέσα προγραμμάτων οδήγησης και
βοηθητικών προγραμμάτων
Dell Diagnostics, 67

μπαταρία
έλεγχος της φόρτισης, 62
αποθήκευση, 65
απόδοση, 61
δείκτης φόρτισης, 62
αφαίρεση, 64
μετρητής ενέργειας, 62
φόρτιση, 63

O

οδηγοί
Οδηγός συμβατότητας
προγράμματος, 66

οδηγίες ασφαλείας, 54

Οδηγός πληροφοριών προϊόντος, 54

Οδηγός χρήσης, 54

όψεις συστήματος
πίσω, 60
δεξιά όψη, 59
αριστερή πλευρά, 59
κάτω, 60
μπροστά, 58

Π

πληροφορίες για την εγγύηση, 54

πληροφορίες για την εργονομία, 54

πληροφορίες για τους
ρυθμιστικούς κανόνες, 54

προβλήματα

δεν γίνεται εκκίνηση του
υπολογιστή, 65
αργές επιδόσεις υπολογιστή, 67
η λειτουργία του προγράμματος
διακόπτεται αιφνιδίως, 66
η λειτουργία του υπολογιστή
διακόπτεται αιφνιδίως, 66
κλειδώματα, 65
λογισμικό, 65-66
κάποιο πρόγραμμα δεν
αποκρίνεται πλέον, 66

ο υπολογιστής δεν αποκρίνεται πλέον, 66
μπλε οθόνη, 66
συμβατότητα προγραμμάτων και Windows, 66
spyware, 67

T

τεκμηρίωση
Άδεια χρήσης τελικού χρήστη, 54
εγγύηση, 54
εργονομία, 54
ασφάλεια, 54
με σύνδεση, 55
Οδηγός πληροφοριών προϊόντος, 54
Οδηγός χρήσης, 54
ρυθμιστικοί κανόνες, 54
το διαγνωστικό πρόγραμμα της Dell, 67

Y

υλικό
Dell Diagnostics, 67
υπολογιστής
δεν αποκρίνεται πλέον, 66
αργές επιδόσεις, 67
η λειτουργία διακόπτεται αιφνιδίως, 66

C

CD
λειτουργικό σύστημα, 56

D

Dell Diagnostics
πληροφορίες για, 67
έναρξη από τα μέσα με το όνομα Προγράμματα οδήγησης και βοηθητικά προγράμματα, 69
έναρξη από το σκληρό δίσκο, 68
χρήση, 67

S

spyware, 67

W

Windows XP
επανεγκατάσταση, 56
Κέντρο βοήθειας και υποστήριξης, 56
Οδηγός συμβατότητας προγράμματος, 66

Dell™ Latitude™ D630

Rövid útmutató

PP18L modell

www.dell.com | support.dell.com

Megjegyzések, figyelmeztetések és óvintézkedések

 **MEGJEGYZÉS:** A „MEGJEGYZÉSEK” a számítógép biztonságosabb és hatékonyabb használatát elősegítő fontos tudnivalókat tartalmaznak.

 **FIGYELMEZTETÉS:** A „FIGYELEM” hardver-meghibásodás vagy adatvesztés potenciális lehetőségére hívja fel a figyelmet, egyben közli a probléma elkerülésének módját.

 **VIGYÁZAT!** Az „ÓVINTÉZKEDÉSEK” esetleges tárgyi és személyi sérülésekre, illetve életveszélyre hívják fel a figyelmet.

Rövidítések és mozaikszavak

A rövidítések és mozaikszavak teljes listáját megtekintheti a *Felhasználói kézikönyv* szójegyzékében.

Ha a vásárolt számítógép Dell™ n Series típusú, a Microsoft® Windows® operációs rendszerekkel kapcsolatos utalások nem alkalmazhatók.

 **MEGJEGYZÉS:** Mivel néhány funkció vagy adathordozó opcionális, elképzelhető, hogy nem képezi a számítógép részét. Elképzelhető, hogy számítógépe egyes funkciói bizonyos országokban nem működnek.

A jelen dokumentum tartalma előzetes figyelmeztetés nélkül megváltozhat.

© 2007 Dell Inc. Minden jog fenntartva.

A Dell Inc. előzetes írásos engedélye nélkül szigorúan tilos a dokumentumot bármilyen módon sokszorosítani.

A szövegben használt védjegyek: A *Dell*, a *DELL* embléma, a *Latitude*, *ExpressCharge* és a *Wi-Fi Catcher* a Dell Inc. védjegyei; A *Microsoft* és a *Windows* Microsoft Corporation bejegyzett védjegyei.

A dokumentumban más védjegyek és kereskedelmi megnevezések is szerepelhetnek, hivatkozásként a termékmárkák és megnevezések tulajdonosaira. A Dell Computer Corporation kizárólag a saját védjegyeiből és bejegyzett neveiből eredő jogi igényeket érvényesíti.

PP18L modell

2007. március P/N MY604 A00 számú módosítás

Tartalomjegyzék

Információkeresés	77
A számítógép üzembe helyezése	81
A számítógép	82
Előnézet	82
Bal oldali nézet	83
Jobb oldali nézet	83
Hátulnézet	84
Alulnézet	84
Az akkumulátor használata	85
Az akkumulátor teljesítménye	85
Az akkumulátor töltöttségének ellenőrzése	86
Az akkumulátor töltése	87
Az akkumulátor eltávolítása	88
Az akkumulátor tárolása	89
Hibaelhárítás	89
Lefagyások és szoftverproblémák	89
Dell Diagnostics (Dell-diagnosztika)	90
 Index	 95

Információkeresés

MEGJEGYZÉS: Mivel néhány funkció vagy adathordozó opcionális, elképzelhető, hogy nem képezi a számítógép részét. Elképzelhető, hogy számítógépe egyes funkciói bizonyos országokban nem működnek.

MEGJEGYZÉS: A számítógéphez kiegészítő információk is tartozhatnak.

Mit keres?

- Diagnosztikai program a számítógéphez
- Illesztőprogramok a számítógéphez
- Eszközdokumentáció
- Notebook System Software (Notebook rendszerszoftver) (NSS)

Itt megtalálja

Drivers and Utilities adathordozó

MEGJEGYZÉS: A *Drivers and Utilities* adathordozó opcionális, ezért elképzelhető, hogy nem része számítógépe alaptartozékainak.

A dokumentáció és az illesztőprogramok már telepítve vannak a számítógépen. Az adathordozót használhatja az illesztőprogramok újratelepítéséhez és a Dell Diagnostics futtatásához (lásd: „Dell Diagnostics (Dell-diagnosztika)“, 90. oldal).



A mellékelt adathordozón található az a fontos fájlok, amelyek a technikusok és a gyakorlott felhasználók számára a számítógépet érintő műszaki változtatásokkal kapcsolatos legutóbbi frissítéseket és a speciális műszaki referenciaanyagot tartalmazzák.

MEGJEGYZÉS: A legfrissebb illesztőprogramokat és dokumentációt megtalálja a support.dell.com weboldalon.

MEGJEGYZÉS: A *Drivers and Utilities* adathordozó opcionális, ezért elképzelhető, hogy nem része számítógépe alaptartozékainak.

Mit keres?

- Garanciális tudnivalók
- Feltételek és kikötések (csak az Egyesült Államokban)
- Biztonsági előírások
- Szabályozással kapcsolatos információk
- Ergonómiával kapcsolatos információk
- Végfelhasználói licencmegállapodás

Itt megtalálja

Dell™ Termékinformációs kézikönyv



-
- Alkatrészek eltávolítása és cseréje
 - Műszaki adatok
 - Rendszerbeállítások konfigurálása
 - Hibakeresés és -elhárítás

Felhasználói kézikönyv

Microsoft Windows sűgő és támogatás

- 1 Kattintson a következőkre: **Start** vagy  → **Sűgő és támogatás** → **Dell felhasználói és rendszerkézikönyvek** → **Rendszerkézikönyvek**.
- 2 Kattintson számítógépe *Felhasználói kézikönyvére*.

-
- Szervizcímke és expressz szervizkód
 - Microsoft Windows licenccímke

Szervizcímke és Microsoft® Windows® licenc

Ezek a címkék a számítógépen találhatók.

- A számítógépet a szervizcímkével lehet azonosítani a **support.dell.com** webhely használatakor vagy a műszaki támogatás igénybevételekor.
- A műszaki támogatás igénybevétele során az expressz szervizkód megadásával irányíthatja a hívást.



MEGJEGYZÉS: A Microsoft Windows licenccímkét újratervezték, és egy lyukat, vagy „biztonsági portált” tartalmaz, amely egy, a megnövelt biztonságot célzó intézkedés eredménye.

Mit keres?

- **Megoldások** — Hibakeresési útmutatások és tippek, cikkek technikusoktól, online tanfolyamok és gyakran feltett kérdések
 - **Közösség** — Online eszmecsere, más Dell-ügyfelek részvételével
 - **Frissítések** — Az egyes összetevőkre, például a memóriára, merevlemezre és operációs rendszerre vonatkozó frissítések
 - **Vevőszolgálat** — Elérhetőség, szervizkérés és rendelés állapota, garanciális és javítási információk
 - **Szolgáltatás és támogatás** — Szolgáltatás kérésének állapota és szolgáltatási előzmények, szolgáltatásszerződés, online eszmecsere a műszaki támogatással
 - **Referencia** — A számítógép dokumentációja, a számítógép konfigurációs adatai, a termék műszaki leírása, valamint szakmai ismertető
 - **Letöltések** — Hitelesített illesztőprogramok, javítócsomagok és programfrissítések
 - **Notebook System Software (NSS)** — Az operációs rendszer újratelepítése esetén számítógépén újra kell telepítenie az NSS segédprogramot is. Az NSS fontos frissítéseket biztosít az operációs rendszere számára, valamint támogatást a processzorokhoz, optikai illesztőprogramokhoz és USB eszközökhöz. Az NSS segédprogramra Dell-számítógépének megfelelő működése érdekében van szükség. Ez a szoftver automatikusan felismeri a számítógépet és az operációs rendszert, egyszersmind telepíti a konfigurációnak megfelelő frissítéseket
-
- **Szoftverfrissítések és hibakeresési tippek** — Gyakran feltett kérdések, népszerű témák és a számítási környezet általános egészségi állapota

Itt megtalálja

Dell támogatási webhely — support.dell.com

MEGJEGYZÉS: A megfelelő támogatási webhely megtekintéséhez válassza ki a régiót vagy az üzleti szegmensét.

A Notebook rendszerszoftver letöltéséhez:

- 1** Látogasson el a support.dell.com címre, válassza ki a régiót vagy az üzleti szegmensét, és gépelje be a szervizcímke számát.
- 2** Válassza ki a **Drivers & Downloads** (Illesztőprogramok és letöltések) elemet, majd kattintson a **Go** (Ugrás) gombra.
- 3** Kattintson az operációs rendszerére, és írja be keresőszóának a következőt: *Notebook System Software*.

MEGJEGYZÉS: A support.dell.com felhasználói felület a választásától függően változhat.

Dell Support Utility (Dell támogató segédprogram)

A Dell Support Utility (Dell támogató segédprogram) egy, a számítógépére telepített automatizált frissítő és figyelmeztető rendszer. A támogatás valós idejű állapotfigyelést végez a számítási környezetben, gondoskodik a szoftverfrissítésről, valamint fontos öntámogatási információkat nyújt. A Dell Support Utility (Dell támogató segédprogram) a tálcán található  ikonra kattintva érhető el. További tájékozódás végett, lásd Dell Support Utility (Dell támogató segédprogram) címszó alatt a *Felhasználói kézikönyvben*.

Mit keres?

- A Windows operációs rendszer használata
 - A programok és fájlok kezelése
 - Az asztal személyre szabása
-
- A hálózati tevékenységgel, az energiagazdálkodási varázslóval, a gyorsbillentyűkkel és a Dell QuickSet által vezérelt más tételekkel kapcsolatos tájékoztatás.
-
- Az operációs rendszer újratelepítése

Itt megtalálja

Windows sűgó és támogatás

- 1 Kattintson a **Start** vagy a  → **Sűgó és támogatás** lehetőségre.
- 2 Írjon be egy szót vagy kifejezést a probléma leírására, majd kattintson a nyílikonra.
- 3 Kattintson a problémához legközelebb álló témakörre.
- 4 Kövesse a kijelzön megjelenő utasításokat.

Dell QuickSet sűgó

Ha meg kívánja tekinteni a *Dell QuickSet Help* sűgóját, kattintson az egér jobb oldali gombjával a QuickSet ikonra a Microsoft® Windows® tálcáján.

A Dell QuickSetre vonatkozó bővebb információért, lásd a *Felhasználói kézikönyv* „Dell™ QuickSet“ című részét.

Az operációs rendszer CD-je

MEGJEGYZÉS: Az *operációs rendszer* CD opcionális, így előfordulhat, hogy vásárláskor nem kapja meg a számítógéppel.

Az operációs rendszer már telepítve van a számítógépen. Az operációs rendszer újratelepítését az *operációs rendszert* tartalmazó CD-ről végezheti el. Lásd a *Felhasználói kézikönyv* „Az operációs rendszer visszaállítás“ című részét.



Az operációs rendszer újratelepítése után, a számítógéppel kapott eszközök illesztőprogramjának telepítéséhez használja a *Drivers and Utilities* (illesztő- és segédprogramokat tartalmazó) CD-t (ResourceCD) (forrás-CD).

Az operációs rendszer product key (termékkulcs) címkéje a számítógépen található.

MEGJEGYZÉS: A CD színét a megrendelt operációs rendszer határozza meg.

A számítógép üzembe helyezése

⚠ VIGYÁZAT! Az ebben a részben ismertetett műveletek elvégzése előtt tanulmányozza a Termékismertetőt.

- 1 Csomagolja ki a tartozékokat.
- 2 Rakja ki egymás mellé a tartozékokat a dobozból, ezekre szüksége lesz a számítógép üzembe helyezéséhez.
A tartozékok dobozában találja a dokumentációt és a számítógéphez megrendelt programokat vagy további hardvereszközöket (például PC-kártyák, meghajtók vagy akkumulátorok) is.
- 3 Csatlakoztassa a váltakozó áramú átalakítót a számítógép tápcsatlakozójához és a fali csatlakozóaljzathoz.



- 4 Nyissa fel a számítógép képernyőjét, és a számítógép bekapcsolásához nyomja meg a tápellátás gombot (lásd „Előlnézet“, 82. oldal).

✍ MEGJEGYZÉS: Javasoljuk, hogy - bármilyen kártya telepítése, illetve a számítógép dokkoló állomáshoz vagy egyéb külső eszközhöz, például nyomtatóhoz történő csatlakoztatása előtt - legalább egyszer indítsa újra a számítógépet.

A számítógép

Előnézet



- | | | | | | |
|----|------------------------------------|----|--------------------------|----|-------------------------------|
| 1 | a képernyő zárja | 2 | kijelző | 3 | tápellátás gomb |
| 4 | az eszközök állapotjelző-lámpái | 5 | billentyűzet | 6 | érintőpanel (touch pad) |
| 7 | ujjlenyomat olvasó (opcionális) | 8 | érintőpanel/egérgombok/ | 9 | pöccökegér |
| 10 | a billentyűzet állapotjelző-lámpái | 11 | hangerőszabályozó gombok | 12 | környezeti fényérzékelő (ALS) |
| 13 | némító gomb | | | | |

Bal oldali nézet

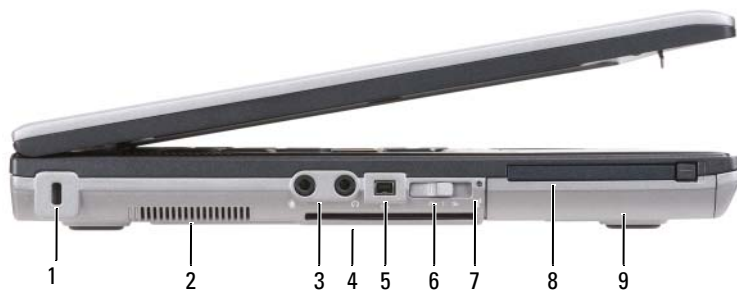

- | | | | | | |
|---|----------------------------------|---|---------------------------------------|---|--------------------------|
| 1 | biztonsági kábel csatlakozóhelye | 2 | szellőzőnyílások | 3 | audio csatlakozók (2) |
| 4 | smart kártya nyílás (üres) | 5 | 1394 csatlakozó | 6 | vezeték nélküli kapcsoló |
| 7 | Wi-Fi Catcher™ fény | 8 | PC kártya vagy ExpressCard bővítőhely | 9 | merevlemez meghajtó |

Jobb oldali nézet



- | | | | | | |
|---|------------------------------------|---|----------------------------------|---|---------------------|
| 1 | optikai meghajtó a média-rekeszben | 2 | média-rekesz eszköz kioldógombja | 3 | USB-csatlakozók (2) |
|---|------------------------------------|---|----------------------------------|---|---------------------|

Hátulnézet

⚠ VIGYÁZAT! A számítógép szellőző- és egyéb nyílásait soha ne zárja el, a nyílásokon semmit ne dugjon be, illetve ne hagyja, hogy a nyílásokban por rakódjon le. Működés közben ne tartsa a számítógépet rosszul-szellőző helyen, például becsukott táskában. Megfelelő szellőzés hiányában károsodhat a számítógép, vagy tűz keletkezhet.

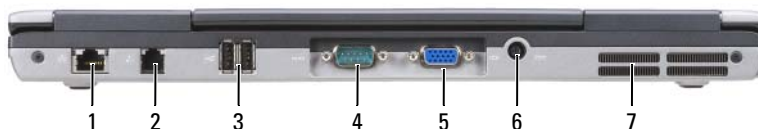

- | | | | | | |
|---|-----------------------------|---|-------------------------|---|---------------------------------|
| 1 | hálózati csatlakozó (RJ-45) | 2 | modemcsatlakozó (RJ-11) | 3 | USB-csatlakozók (2) |
| 4 | soros csatlakozó | 5 | videocsatlakozó | 6 | a hálózati adapter csatlakozója |
| 7 | szellőzőnyílások | | | | |

Alulnézet

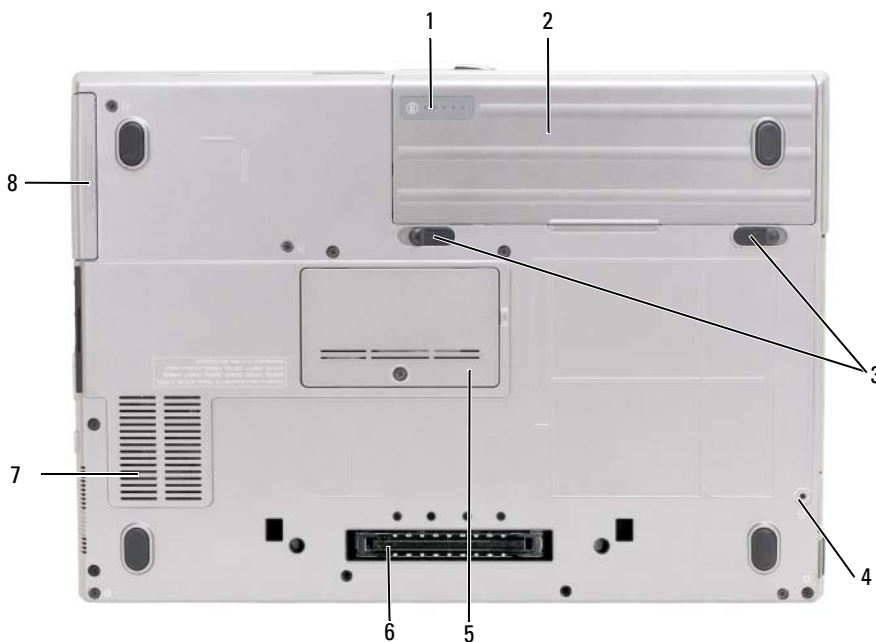

- | | | | | | |
|---|---|---|---------------------|---|-------------------------------------|
| 1 | akkumulátor töltöttség mérő/egészség mérő | 2 | akkumulátor | 3 | akkumulátor-rekesz kioldógombja (2) |
| 4 | eszközzáró csavar (ha van) | 5 | memória modul fedél | 6 | dokkoló eszköz csatlakozó |
| 7 | szellőzőnyílások | 8 | merevlemez meghajtó | | |

Az akkumulátor használata

Az akkumulátor teljesítménye

 **MEGJEGYZÉS:** A számítógépre vonatkozó Dell™ garanciával kapcsolatban, lásd a *Termékismertetőt* vagy a számítógéphez járó különálló, a garanciavállalással kapcsolatos információkat tartalmazó dokumentumot.

A számítógép optimális teljesítménye és a BIOS beállítások megőrzése érdekében mindig behelyezett főakkumulátorral használja Dell™ hordozható számítógépét. Normál esetben a számítógéphez az akkumulátor-rekeszben elhelyezett egy akkumulátor jár.

 **MEGJEGYZÉS:** Mivel elképzelhető, hogy az akkumulátor töltöttsége nem teljes, az első használatbavételkor csatlakoztassa a hálózati tápadaptert egy fali tápcsatlakozó-aljzathoz. A legjobb eredmény érdekében használja a számítógépet az akkumulátor teljes feltöltődéséig a váltakozó áramú adatterről. Az akkumulátor töltöttségi szintjének megtekintéséhez kattintson a következőkre: **Start** → **Beállítások** → **Vezérlőpult** → **Energia opciók** → **Energia mérő**.

 **MEGJEGYZÉS:** Az akkumulátor üzemideje (amíg az akkumulátor tartani tudja a töltést) idővel csökken. Az akkumulátor használatának gyakoriságától és a használat módjától függően előfordulhat, hogy a számítógép élettartama során új akkumulátorra lesz szüksége.

Az akkumulátor üzemideje a működési feltételektől függ. Tetszés szerint elhelyezhet még egy akkumulátort a média-kezelőtérben, ha az üzemidőt jelentősen növelni szeretné.

Az üzemidő jelentősen csökken, ha többek között az alábbi műveleteket végzi:

- Optikai meghajtók használata
- Vezeték nélküli kommunikációs eszközök, PC-kártyák, ExpressCard-kártyák vagy USB-eszközök használata
- A képernyő nagy fényerővel történő használata, 3D-s képernyővédők vagy egyéb, nagy erőforrást igénylő, például 3D-s játékok használata
- A számítógép maximális teljesítménnyel történő használata (lásd az „Energiaigazdálkodási lehetőségek konfigurálása” fejezetet a *Felhasználói kézikönyvben*).

 **MEGJEGYZÉS:** Javasoljuk, hogy CD vagy DVD írásakor üzemeltesse a számítógépet fali tápcsatlakozó-aljzatról.

Mielőtt az akkumulátort a számítógépbe helyezi, ellenőrizheti a töltöttségét (lásd „Az akkumulátor töltöttségének ellenőrzése”, 86. oldal). Az energiagazdálkodási lehetőségeknél beállíthatja, hogy riasztást kapjon, ha az akkumulátor töltöttsége már alacsony (lásd a „Configuring Power Management Settings (Energiaigazdálkodási lehetőségek konfigurálása)” című fejezetet a *Felhasználói kézikönyvben*).

 **VIGYÁZAT!** Nem megfelelő elem használata növeli a tűz- és robbanásveszélyt. Az akkumulátort csak a Delltől származó, kompatibilis akkumulátorra cserélje. Dell számítógépét a lítium-ion akkumulátorral történő üzemre terveztük. Számítógépéhez ne használjon más számítógépekből kiszerezelt elemet.

 **VIGYÁZAT!** Az akkumulátort ne a háztartási hulladékkal együtt dobja ki. Ha az akkumulátor már nem tartja meg a töltést, lépjen kapcsolatba a helyi hulladékkezelő vagy környezetvédelmi képviselővel, és érdeklődjön meg a használt lítium-ion akkumulátor elhelyezésének módját. Lásd a „Battery Disposal (Használt akkumulátorok kezelése)” című részt a *Termékkismertetőben*.

 **VIGYÁZAT!** Nem megfelelő akkumulátor használata növeli a tűz- és robbanásveszélyt. Az akkumulátort ne lyukassza ki, ne égesse el, ne szerelje szét, és ne tegye ki +60 °C-nál magasabb hőmérsékletnek. Az akkumulátort gyermekek elől elzárva tartsa. A sérült vagy szivárgó akkumulátortelepet különleges körülményekkel kezelje. A sérült akkumulátor szivároghat, ami személyi sérüléshez vagy a berendezés károsodásához vezethet.

Az akkumulátor töltöttségének ellenőrzése

A Dell QuickSet Battery Meter (telepkijelző), a Microsoft Windows **Power Meter** (telepmérő) ablaka és  ikonja, az akkumulátor töltöttségmérője és kondíció-kijelzője, valamint az alacsony akkumulátorfeszültségre utaló figyelmeztetés tájékoztat az akkumulátor töltöttségéről.

Dell™ QuickSet Battery Meter (telepkijelző)

Ha a Dell QuickSet már telepítve van, nyomja le a <Fn><F3>-at a QuickSet Battery Meter (telepkijelző) megjelenítéséhez. A Battery Meter (telepkijelző) jelzi az állapotot, az akkumulátor kondícióját, a töltöttségi szintet, valamint a teljes töltöttség eléréséig hátralevő időt.

A QuickSet segédprogrammal kapcsolatos további részletekért kattintson az egér jobb oldali gombjával a tálcán található QuickSet ikonra, majd kattintson a **SÚGÓ** feliratra.

Microsoft® Windows® Power Meter (telepmérő)

A Windows Power Meter (telepmérő) az akkumulátor töltöttségi szintjét jelzi. A Power Meter (telepmérő) megjelenítéséhez kattintson kétszer a tálcán található  ikonra.

Ha a számítógép tápcsatlakozó aljzatról működik, egy  ikon látható.

Töltöttség-mérő

Az akkumulátor töltöttségmérőjén lévő állapotjelző-gomb vagy egyszeri lenyomásával vagy *lenyomva tartásával* ellenőrizheti a következőket:

- Az akkumulátor töltöttségét (ha lenyomja, majd *elengedi* az állapotjelző-gombot)
- Az akkumulátor kondícióját (ha lenyomja, majd *lenyomva tartja* az állapotjelző-gombot)

Az akkumulátor üzemidejét nagymértékben meghatározza a feltöltések száma. Több száz töltési-kisütési ciklus után az akkumulátor némileg veszít a kapacitásából. Azaz előfordulhat, hogy az akkumulátor feltöltöttséget („charged“) jelez, mégis csökkent a kapacitása (kondíciója).

Az akkumulátor töltöttségének ellenőrzése

Az akkumulátor töltöttségének ellenőrzéséhez *nyomja le, majd engedje el* a töltöttségmérő állapotjelző gombját, hogy a töltöttségiszint-visszajelzők világítsanak. Minden visszajelző körülbelül 20 százalékát jelzi a teljes töltöttségnek. Például, ha az akkumulátor 80 százalékos töltöttségi szinten áll, négy jelzőfény világít. Ha egy fény sem világít, az akkumulátor teljesen lemerült.

Az akkumulátor töltöttségének ellenőrzése



MEGJEGYZÉS: Az akkumulátor kondícióját kétféleképpen ellenőrizheti: az akkumulátor töltöttségmérőjének alább ismertetett használatával és a Dell QuickSet-hez tartozó Battery Meter (telepkijelző) alkalmazásával. A QuickSet segédprogrammal kapcsolatos további részletekért kattintson az egér jobb oldali gombjával a tálcán található QuickSet ikonra, majd kattintson a **Súgó** felírra.

Az akkumulátor kondíciójának a töltöttségmérővel történő ellenőrzéséhez *tartsa lenyomva* az állapotjelző gombot a töltöttségmérőn legalább 3 másodpercig. Ha nem villan fel egyik fény sem, az akkumulátor kondíciója megfelelő, vagyis több mint 80 százaléka az eredeti kapacitásának. Minden egyes fény fokozatos teljesítményromlást jelez. Ha öt jelzőfény világít, az eredeti kapacitásnak már csak kevesebb mint 60 százaléka használható, ideje az akkumulátort kicserélni. Az akkumulátor üzemidejével kapcsolatos bővebb információkért lásd a „Specifications“ (Műszaki adatok) című részt a *Felhasználói kézikönyv*ben.

„Alacsony akkumulátorfeszültség“ figyelmeztetés



FIGYELMEZTETÉS: Az adatvesztés vagy -sérülés megelőzése érdekében, az „Alacsony akkumulátorfeszültség“ figyelmeztetés megjelenése esetén, azonnal mentse el munkáját. Csatlakoztassa a számítógépet az elektromos táphálózathoz. Ha az akkumulátor teljesen lemerült, a rendszer automatikusan hibernálás üzemmódba lép.

Alapértelmezésben, előugró ablak figyelmeztet, amikor az akkumulátor mintegy 90%-ban lemerült. A „telep kimerült“ beállítások megváltoztathatók a QuickSet vagy a **Power Options Properties** ablakban. Lásd „Configuring Power Management Settings“ (Energiakezelés beállításainak konfigurálása) címszó alatt a *Felhasználói kézikönyv*ben, ha a QuickSet vagy a **Power Options Properties** ablakok hozzáférhetőségére kíváncsi.

Az akkumulátor töltése



MEGJEGYZÉS: A számítógép kikapcsolt állapotában, a táphálózati adapter a Dell™ ExpressCharge™ segítségével a teljesen lemerült akkumulátort 80 százalékra körülbelül 1 óra, 100 százalékra körülbelül 2 óra alatt képes feltölteni. Bekapcsolt számítógép mellett a feltöltési idő hosszabb. Az akkumulátort tetszőleges ideig a számítógépben hagyhatja. Az akkumulátort annak belső áramkörei megvédik a túltöltéstől.



Amikor a számítógépet tápcsatlakozó aljzatba csatlakoztatja, ill. tápcsatlakozó aljzatba csatlakoztatott állapotban szerel bele akkumulátort, a számítógép ellenőrzi az akkumulátor töltöttségét és hőmérsékletét. Szükség esetén a tápadapter ekkor tölni kezdi a az akkumulátort, és fenntartja a töltöttségi szintet.

Ha az akkumulátor a számítógépben történő használatról vagy a környezetről felforrósodik, elképzelhető, hogy a számítógép a konnektorba csatlakoztatás után nem kezd töltődni.

Ha a  fény felváltva zölden és narancsszínben villog, az akkumulátor túl forró a töltéshez. Húzza ki a számítógépet a hálózati aljzathoz, és hagyja, hogy a számítógép és az akkumulátor a szoba hőmérsékletére hűljön. Ezután az akkumulátor töltésének folytatásához csatlakoztassa a számítógépet hálózati aljzatba.

Az akkumulátor-problémák megoldásával kapcsolatban lásd „Power Problems“ (Energia-problémák) címszó alatt a *Felhasználói kézikönyvben*.

Az akkumulátor eltávolítása

-  **VIGYÁZAT!** Mielőtt a következő műveletekbe kezd, kapcsolja ki a számítógépet, húzza ki a tápadaptert a konnektorból és a számítógépből, húzza ki a modemet a fali aljzatból és a számítógépből, és válasszon le minden külső kábelt a számítógépről.
-  **VIGYÁZAT!** Nem megfelelő elem használata növeli a tűz- és robbanásveszélyt. Az akkumulátort csak a Delltől származó, kompatibilis akkumulátorra cserélje. Dell™ számítógépét a lítium-ion akkumulátorral történő üzemre terveztük. Számítógépéhez ne használjon más számítógépekből kiszerezelt elemet.
-  **FIGYELMEZTETÉS:** A csatlakozó esetleges károsodásának elkerülésére, minden külső kábelt ki kell húzni a számítógépből. A második, a média-kezelőtérben elhelyezett akkumulátor kicserélésével kapcsolatban lásd „Using Multimedia“ (Multimédia alkalmazása) címszó alatt a *Felhasználói kézikönyvben*.

Az akkumulátor eltávolítása:

- 1 Amennyiben a számítógép dokkolva van, válassza le a dokkolóállomásról. Ehhez olvassa el a dokkolóeszköz használati útmutatóját.
- 2 Győződjön meg arról, hogy a számítógép ki van kapcsolva.
- 3 Csúsztassa ki és emelje ki az akkumulátort az akkumulátor-rekeszből.

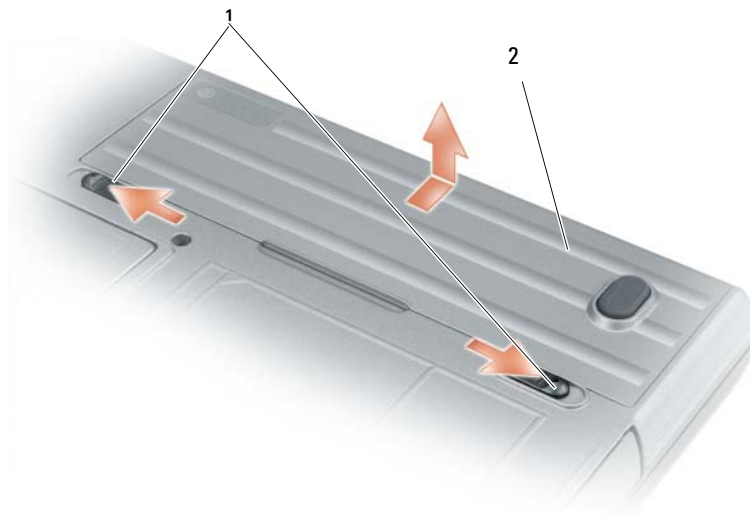

1 akkumulátor-rekesz kioldógombja

2 akkumulátor

Visszahelyezésekor tegye az akkumulátort a rekeszébe, majd nyomja lefelé, amíg az akkumulátor-rekesz kioldógombját kattanni nem hallja.

Az akkumulátor tárolása

Ha számítógépét hosszabb ideig nem használja, szerelje ki az akkumulátort. Hosszabb tárolás alatt az akkumulátor lemerül. Hosszabb tárolást követően, a használatba vétel előtt töltsse fel teljesen az akkumulátort (lásd „Az akkumulátor töltése“, 87. oldal).

Hibaelhárítás

Lefagyások és szoftverproblémák

 **VIGYÁZAT!** Az ebben a részben ismertetett műveletek elvégzése előtt tanulmányozza a *Termékismertetőt*.

A számítógép nem indul el

GYŐZŐDJÖN MEG ARRÓL, HOGY A VÁLTAKOZÓ ÁRAMÚ ADAPTER SZILÁRDAN CSATLAKOZIK A SZÁMÍTÓGÉP VÁLTAKOZÓ ÁRAMÚ ADAPTERÉNEK CSATLAKOZÓJÁHOZ ÉS A FALI CSATLAKOZÓALJZATHOZ.

A számítógép nem reagál

 **FIGYELMEZTETÉS:** Ha nem sikerül leállítania az operációs rendszert, adatokat veszíthet el.

KAPCSOLJA KI A SZÁMÍTÓGÉPET — Ha a számítógép a billentyűzetre vagy az egér mozgására nem reagál, a tápellátás gombot legalább 8 - 10 másodpercig lenyomva tartva kapcsolja ki a számítógépet. Majd indítsa újra a gépet.

Valamelyik program nem reagál vagy ismételten összeomlik

 **MEGJEGYZÉS:** A szoftverek rendszerint rendelkeznek a telepítési utasításokat tartalmazó dokumentációval, hajlékonylemezzel vagy CD-vel.

ÁLLÍTSA LE A PROGRAMOT —

- 1 Egyidejűleg nyomja le a <Ctrl>, <Shift> és <Esc> billentyűt.
- 2 Kattintson a **Task Manager** (feladatkezelő) gombra.
- 3 Kattintson arra a programra, amely nem válaszol.
- 4 Kattintson az **End Task** (feladat befejezése) gombra.

OLVASSA ÁT A SZOFTVER DOKUMENTÁCIÓJÁT — Szükség esetén távolítsa el, majd telepítse újra a programot.

A program régebbi Microsoft® Windows® operációs rendszerre készült

FUTASSA A PROGRAM COMPATIBILITY WIZARD (PROGRAM-KOMPATIBILITÁS VARÁZSLÓ) SEGÉDPROGRAMOT — A Program-kompatibilitás varázsló úgy konfigurálja a programot, hogy az a nem Windows XP operációs rendszerhez hasonló környezetben is futhasson.

- 1 Kattintson a következőkre: **Start**→ **All Programs**→ **Accessories**→ **Program Compatibility Wizard**→ **Next**.
- 2 Kövesse a kijelzőn megjelenő utasításokat.

Egybefüggő kék képernyő jelenik meg

KAPCSOLJA KI A SZÁMÍTÓGÉPET — Ha a számítógép a billentyűzetre vagy az egér mozgására nem reagál, a tápellátás gombot legalább 8 - 10 másodpercig lenyomva tartva kapcsolja ki a számítógépet. Majd indítsa újra a gépet.

Egyéb szoftver-problémák

HIBAELEHÁRÍTÁSI INFORMÁCIÓKÉRT TANULMÁNYOZZA ÁT A SZOFTVER DOKUMENTÁCIÓJÁT VAGY LÉPJEN KAPCSOLATBA A GYÁRTÓVAL —

- Győződjön meg arról, hogy a program kompatibilis a számítógépére telepített operációs rendszerrel.
- Győződjön meg arról, hogy a számítógép megfelel a szoftver futtatásához szükséges minimális hardverkövetelményeknek. További információkért olvassa el a szoftver dokumentációját.
- Győződjön meg arról, hogy a program telepítése és konfigurációja megfelelő.
- Ellenőrizze, hogy az eszköz-illesztőprogramok nem ütköznek-e a programmal.
- Szükség esetén távolítsa el, majd telepítse újra a programot.

AZONNAL KÉSZÍTSEN BIZTONSÁGI MENTÉST A FÁJLJAIRÓL.

VÍRUSIRTÓ PROGRAMMAL VIZSGÁLJA ÁT A MEREVLEMEZT, A HAJLÉKONYLEMEZEKET VAGY A CD-KET.

MENTSSEN EL ÉS ZÁRJON BE MINDEN NYITOTT FÁJLT VAGY PROGRAMOT, MAJD A Start MENÜN KERESZTÜL ÁLLÍTSA LE A SZÁMÍTÓGÉPET.

VIZSGÁLJA ÁT A SZÁMÍTÓGÉPET SPYWARE TEKINTETÉBEN — Ha azt tapasztalja, hogy számítógépe lelassult, gyakran kap előugró reklámokat, vagy az internethez történő csatlakozás problémákkal jár, számítógépe spyware-fertőzést kaphatott. Alkalmazzon spyware elleni védelmet is tartalmazó vírusirtó programot (a program frissítésre is szorulhat) a számítógép ellenőrzéséhez és a spyware eltávolításához. További információkért látogasson el a support.dell.com webcímre, és végezzen keresést *spyware* keresőszóval.

FUTTASSA LE A DELL-DIAGNOSZTIKÁT — Lásd: „Dell Diagnostics (Dell-diagnosztika)“, 90. oldal. Ha minden teszt sikeresen lefut, a hibát szoftver okozhatja.

Dell Diagnostics (Dell-diagnosztika)

 **VIGYÁZAT!** Az ebben a részben ismertetett műveletek elvégzése előtt tanulmányozza a *Termékismertetőt*.

Mikor van szükség a Dell-diagnosztika használatára?

Ha problémája támad a számítógéppel, végezze el a „Lefagyások és szoftverproblémák“, 89. oldal alatti ellenőrzéseket, futtassa a Dell-diagnosztikát, és csak ezután forduljon a Dellhez műszaki segítségnyújtásért. Mielőtt nekilátna, ajánlott kinyomtatnia a lépéseket.

 **FIGYELMEZTETÉS:** A Dell-diagnosztika kizárólag Dell™ számítógépeknél működik.

 **MEGJEGYZÉS:** Az illesztő- és segédprogramokat tartalmazó *Drivers and Utilities* adathordozó opcionális, ezért elképzelhető, hogy nem része számítógépe alaptartozékainak.



Lépjön be a rendszerbeállításokba (Lásd a Felhasználói útmutató „Rendszerbeállítás“ című részét), vizsgálja át a számítógép konfigurációs információit, és gondoskodjon arról, hogy a tesztelendő eszköz megjelenjen a rendszerbeállításokban és aktív legyen.

Indítsa el a Dell Diagnostics programot a merevlemezről vagy a *Drivers and Utilities* adathordozóról.

A Dell-diagnosztika elindítása merevlemez meghajtóról

A Dell-diagnosztika a merevlemez egy rejtett diagnosztikai segédprogram-partíciójában található.

 **MEGJEGYZÉS:** Ha a számítógép képernyője üres marad, forduljon a Dellhez (lásd: „A Dell elérhetőségei“ címszó alatt a *Felhasználói kézikönyvben*).

- 1 Állítsa le a számítógépet.
- 2 Amennyiben a számítógép dokkolva van, válassza le a dokkolóállomásról. Ehhez olvassa el a dokkolóeszköz használati útmutatóját.
- 3 Csatlakoztassa a számítógépet az elektromos táphálózathoz.
- 4 A diagnosztika két módon indítható el:
 - a Kapcsolja be a számítógépet. Amikor a DELL™ embléma megjelenik, azonnal nyomja meg az <F12> billentyűt. Válassza ki a Diagnostics elemet az indító menüben, majd nyomja meg az <Enter> gombot.
 -  **MEGJEGYZÉS:** Ha túl sokáig vár és megjelenik az operációs rendszer logója, várjon tovább, amíg meg nem jelenik a Microsoft® Windows® asztal. Ekkor állítsa le, majd indítsa újra a számítógépet.
 - b A számítógép indulása közben tartsa lenyomva az <Fn> billentyűt.
-  **MEGJEGYZÉS:** Ha arra figyelmeztető üzenetet lát, hogy nem található a diagnosztikai segédprogramok partíciója, kövesse a képernyőn megjelenő utasításokat a Dell Diagnostics programnak a *Drivers and Utilities adathordozóról* történő futtatásához.

A számítógép futtatja a Pre-boot System Assessment vizsgálatot (indítás előtti rendszervizsgálat), a rendszerkártya, a billentyűzet, a merevlemez és a képernyő kezdeti tesztjeinek sorozatát.

- A vizsgálat során válaszoljon a program által feltett kérdésekre.
- Ha hibára derül fény, a számítógép leáll és hangjelzést ad. A vizsgálat leállításához és a számítógép újraindításához nyomja le az <Esc> billentyűt; a következő teszthez a <y> billentyű lenyomásával léphet; a hibás komponenst pedig újratesztelheti, ha lenyomja a <r> billentyűt.
- Ha a Pre-boot System Assessment vizsgálat (indítás előtti rendszervizsgálat) futtatása során hibaüzenetek jelennek meg, akkor jegyezze fel a hibaüzenet(ek) kódját/kódjait, és lépjen kapcsolatba a Dell képviselővel (lásd a „Contacting Dell“ (A Dell elérhetőségei) című részt a *Felhasználói kézikönyvben*).

Ha az indítás előtti ellenőrzés sikeresen befejeződött, a következő üzenet jelenik meg: A Dell Diagnostic segédprogram-partíció indítása. A továbblépéshez nyomja le bármelyik billentyűt.

- 5 Valamelyik gomb megnyomásával indítsa el a Dell-diagnosztikát a diagnosztikai segédprogram-partícióról a merev lemezen.

A Dell Diagnostics indítása a Drivers and Utilities adathordozóról

- 1 Helyezze be a *Drivers and Utilities* adathordozót.
- 2 Állítsa le és indítsa újra a számítógépet.
Amikor a DELL™ embléma megjelenik, azonnal nyomja meg az <F12> billentyűt.
Ha túl sokat vár és megjelenik a Windows-embléma, várjon, amíg megjelenik a Windows asztal. Ekkor állítsa le, majd indítsa újra a számítógépet.
 **MEGJEGYZÉS:** Az alábbi lépések csak egyszer változtatják meg az indítási szekvenciát. A következő indítás alkalmával a számítógép a rendszerbeállításokban megadott eszközöknek megfelelően indul el.
- 3 Amikor megjelenik az indítóeszközök listája, jelölje ki a **CD/DVD/CD-RW meghajtót**, majd nyomja le az <Enter> billentyűt.
- 4 A megjelenő menün válassza ki a **Boot from CD-ROM** (CD/DVD meghajtóról történő indítás) lehetőséget, és nyomja meg az <Enter> gombot.
- 5 Nyomja meg az 1-es gombot a menü elindításához, majd nyomja meg az <Enter> gombot a folytatáshoz.
- 6 Jelölje ki a **Run the 32 Bit Dell Diagnostics** (32-bites Dell-diagnosztika futtatása) parancsot. Ha több verzió is fel van sorolva, válassza a számítógépének megfelelőt.
- 7 Amikor megjelenik a Dell-diagnosztika **Main Menu** (Főmenü) képernyője, válassza ki a futtatni kívánt tesztet.

A Dell-diagnosztika főmenüje

- 1 A Dell-diagnosztika betöltődését és a **Main Menu** (Főmenü) képernyő megjelenését követően kattintson a kívánt beállításnak megfelelő gombra.

Option (Lehetőség)	Function (Funkció)
Express Test	(Gyorsteszt) Az eszközök gyors tesztelésének elvégzésére szolgál. Ez a teszt általában 10-20 percig tart, és nem igényli a felhasználó részvételét. Célszerű elsőként az Express Test (Gyorsteszt) vizsgálatot futtatni, hogy a probléma mihamarabb feltárható legyen.
Extended Test (Kiterjesztett vizsgálat)	Az eszközök alapos vizsgálatára szolgál. Ez körülbelül egy órát vesz igénybe, és néha felhasználói választ kérő kérdéseket tesz fel.
Custom Test (Testreszabott teszt)	(Egyedi teszt) Egy adott eszköz tesztelésére szolgál. Lehetősége van a futtatandó tesztek testreszabni.
Symptom Tree (Jelenség szerinti fa a vizsgálatához)	Felsorolja a legáltalánosabban előforduló jelenségeket, és lehetőséget teremt arra, hogy a fennálló probléma tünete szerint válasszon tesztet.

- 2** Ha egy teszt során probléma merült fel, megjelenik egy üzenet a hibakóddal és a probléma leírásával. Jegyezze fel a hibakódot és a probléma rövid leírását, majd kövesse a képernyőn megjelenő utasításokat. Ha a hiba nem oldható meg, forduljon a Dellhez (lásd „A Dell elérhetőségei“ címszó alatt a *Felhasználói kézikönyvben*).



MEGJEGYZÉS: A számítógép szervizcímkéje minden tesztképernyő tetején megtalálható. Amikor felhívja a Dellt, a műszaki támogatást ellátó munkatársak meg fogják kérdezni a szervizcímké adatait.

- 3** Ha a **Custom Test** (Egyedi teszt) vagy a **Symptom Tree** (Jelenség szerinti vizsgálat) opcióval futtat tesztet, további információért kattintson az alábbi táblázatban ismertetett fülek közül a megfelelőre.

Fül	Function (Funkció)
Results (Eredmény)	A Results (Eredmény) panellapon a teszt eredménye és az esetleg megtalált hibák jelennek meg.
Errors (Hibák)	Az Errors (Hibák) panel megjelenti a talált hibákat, a hibakódokat és a probléma leírását.
Help (Súgó)	A Help (Súgó) panelen a teszt leírása és az annak futtatásához esetleg szükséges feltételek felsorolása jelenik meg.
Konfiguráció	A Configuration (Konfiguráció) panellapon a kijelölt eszköz hardverkonfigurációja látható. A Dell diagnosztika a rendszerbeállításból, a memóriából és a különféle belső tesztekben megszerzi az összes eszköz konfigurációs információit, és megjeleníti ezeket az információkat a képernyő bal paneljében található eszközlistán. Előfordulhat, hogy a listán nem szerepel a számítógépbe helyezett vagy ahhoz csatlakoztatott valamennyi eszköz.
Parameters (Paraméterek)	A Parameters (Paraméterek) panellapon a teszt futtatási beállításait lehet megváltoztatni.

- 4** A tesztek végrehajtása után, ha a Dell Diagnostics a *Drivers and Utilities* adathordozóról fut vegye ki az adathordozót.
- 5** A tesztek végrehajtása után zárja be a tesztképernyőt, ha vissza kíván térni a **Main Menu** (Főmenü) képernyőhöz. Ha ki akar lépni a Dell Diagnostics-ból (Dell-diagnosztika) és újra kívánja indítani a számítógépet, zárja be a **Main Menu** (Főmenü) képernyőt.

Index

A

- Adathotdozó
 - Illesztő- és segédprogramok, 77
- akkumulátor
 - a töltöttség ellenőrzése, 86
 - eltávolítása, 88
 - tárolása, 89
 - telepmérő, 86
 - teljesítmény, 85
 - töltés, 87
 - töltöttségmérő, 86

B

- biztonsági előírások, 78

C

- CD-k
 - operációs rendszer, 80
- címkék
 - Microsoft Windows, 78
 - Szervizcímke, 78

D

- Dell Diagnostics
 - about, 90
- Dell Diagnostics (Dell-diagnosztika)
 - használata, 90

- indítás a Drivers and Utilities (illesztő- és segédprogramok) adathordozóról, 92
- indítás merevlemez meghajtóról, 91
- Dell támogatási webhely, 79
- diagnostics
 - Dell, 90
- dokumentáció
 - biztonsági, 78
 - ergonómia, 78
 - Felhasználói kézikönyv, 78
 - garancia, 78
 - online, 79
 - szabályozás, 78
 - Termékinformációs kézikönyv, 78
 - Végfelhasználói licencmegállapodás, 78
- Drivers and Utilities media
 - Dell Diagnostics, 90
- E**
 - ergonómiával kapcsolatos információk, 78
- F**
 - Felhasználói kézikönyv, 78
- G**
 - garanciális tudnivalók, 78

H

- hardware
 - Dell Diagnostics, 90
- hibaelhárítás
 - lefagyások és szoftver problémák, 89
 - Windows súgó és támogatás, 80

O

- operációs rendszer
 - CD, 80
 - újratelepítés, 80

P

- problémák
 - a program nem reagál, 89
 - a program összeomlik, 89
 - a programok és a Windows kompatibilitása, 89
 - a számítógép nem indul el, 89
 - a számítógép nem reagál, 89
 - a számítógép összeomlik, 89-90
 - kék képernyő, 90
 - lassú számítógép-teljesítmény, 90
 - lefagyások, 89
 - spyware, 90
 - szoftver, 89-90
- problems
 - Dell Diagnostics, 90

Q

QuickSet súgó, 80

R

rendszernezetek

alulnézet, 84

bal oldali, 83

előlnézet, 82

hátnézet, 84

jobb oldali, 83

S

spyware, 90

súgófájl

Windows súgó és támogatás, 80

szabályozással kapcsolatos

információk, 78

számítógép

lassú teljesítmény, 90

nem reagál, 89

összeomlik, 89-90

Szervizcímke, 78

szoftver

problémák, 89-90

T

támogatási webhely, 79

Termékinformációs

kézikönyv, 78

troubleshooting

Dell Diagnostics, 90

V

varázslók

Program-kompatibilitás

varázsló, 89

Végfelhasználói

licencmegállapodás, 78

víruskereső szoftver, 90

W

Windows súgó és

támogatás, 80

Windows XP

Program-kompatibilitás

varázsló, 89

újrategyítés, 80

Windows súgó és támogatás, 80



Dell™ Latitude™ D630

Przewodnik po systemie

Model PP18L

www.dell.com | support.dell.com

Uwagi, ostrzeżenia i przestrogi

-  **UWAGA:** UWAGA oznacza ważną wiadomość, która pomoże lepiej wykorzystać komputer.
-  **OSTRZEŻENIE:** OSTRZEŻENIE oznacza możliwość uszkodzenia sprzętu lub utraty danych, a także przedstawia sposób uniknięcia problemu.
-  **PRZESTROGA:** PRZESTROGA informuje o sytuacjach, w których występuje ryzyko uszkodzenia sprzętu, obrażeń ciała lub śmierci.

Skróty i skrótownice

Pełną listę skrótów i skrótownic, można znaleźć w rozdziale Słowniczek w *Podręczniku użytkownika*.

Jeżeli zakupiono komputer firmy Dell™ z serii n, nie mają zastosowania żadne odniesienia do systemów operacyjnych Microsoft® Windows® zawarte w tym dokumencie.

-  **UWAGA:** Niektóre funkcje lub nośniki mogą być opcjonalne i mogą nie być dostarczane z danym komputerem. Niektóre funkcje lub nośniki mogą być niedostępne w pewnych krajach.

Informacje zawarte w tym dokumencie mogą ulec zmianie bez uprzedzenia.

© 2007 Dell Inc. Wszystkie prawa zastrzeżone.

Powielanie dokumentu w jakikolwiek sposób bez pisemnej zgody firmy Dell Inc. jest surowo zabronione.

Znaki towarowe użyte w tekście: *Dell*, logo firmy *DELL*, *Latitude*, *ExpressCharge* oraz *Lokalizator sieciowy Wi-Fi Catcher* są znakami towarowymi firmy Dell Inc.; *Microsoft* oraz *Windows* są zastrzeżonymi znakami towarowymi firmy Microsoft Corporation.

Tekst może zawierać także inne znaki towarowe i nazwy towarowe odnoszące się do podmiotów posiadających prawa do tych znaków i nazw lub do ich produktów. Firma Dell Inc. nie rości sobie praw własności do znaków towarowych i nazw towarowych innych niż jej własne.

Model PP18L

marzec 2007

Nr ref. MY604

Wersja A00

Spis treści

Wyszukiwanie informacji	101
Przygotowywanie komputera do pracy	105
Informacje o komputerze	106
Widok z przodu	106
Widok z lewej strony	107
Widok z prawej strony	107
Widok z tyłu	108
Widok z dołu	108
Korzystanie z akumulatora	109
Wydajność akumulatora	109
Sprawdzanie poziomu naładowania akumulatora	110
Ładowanie akumulatora	111
Wyjmowanie akumulatora	112
Przechowywanie akumulatora	113
Rozwiązywanie problemów	113
Blokowanie się komputera i problemy z oprogramowaniem	113
program Dell Diagnostics	115
Skorowidz	119

Wyszukiwanie informacji

 **UWAGA:** Niektóre funkcje lub nośniki mogą być opcjonalne i mogą nie być dostarczane z danym komputerem. Niektóre funkcje lub nośniki mogą być niedostępne w pewnych krajach.

 **UWAGA:** Z komputerem użytkownika mogą być dostarczone dodatkowe informacje.

Czego szukasz?

- Program diagnostyczny dla komputera
- Sterowniki dla komputera
- Dokumentacja urządzeń
- Oprogramowanie systemowe komputera przenośnego (NSS)

Znajdziesz to tutaj

Nośnik Drivers and Utilities (Sterowniki i programy narzędziowe)

UWAGA: Nośnik *Drivers and Utilities* (Sterowniki i programy narzędziowe) jest opcjonalny i może nie być wysyłany z danym komputerem.

Dokumentacja i sterowniki zostały już zainstalowane w komputerze. Ten nośnik można wykorzystać do ponownej instalacji sterowników oraz do uruchomienia programu diagnostycznego Dell Diagnostics (należy zapoznać się z tematem „program Dell Diagnostics” na stronie 115).



Na dysku mogą znajdować się pliki Readme, zawierające najnowsze informacje o zmianach technicznych, które zostały wprowadzone w komputerze lub zaawansowane materiały techniczne, przeznaczone dla pracowników obsługi technicznej lub doświadczonych użytkowników.

UWAGA: Aktualizacje sterowników i dokumentacji można znaleźć pod adresem support.dell.com.

UWAGA: Nośnik *Drivers and Utilities* (Sterowniki i programy narzędziowe) jest opcjonalny i może nie być wysyłany z danym komputerem.

Czego szukasz?

- Informacje dotyczące gwarancji
- Warunki sprzedaży w Stanach Zjednoczonych
- Instrukcje dotyczące bezpieczeństwa
- Informacje dotyczące przepisów prawnych
- Informacje dotyczące ergonomii
- Umowa licencyjna użytkownika końcowego

Znajdziesz to tutaj

Dell™ Przewodnik z informacjami o produkcie

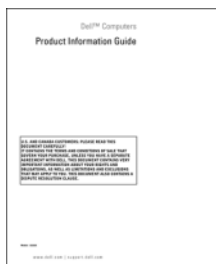

-
- Wyjmowanie i wymiana podzespołów
 - Dane techniczne
 - Konfiguracja ustawień systemowych
 - Rozwiązywanie problemów

Przewodnik użytkownika

Centrum pomocy i obsługi technicznej systemu Windows

- 1 Kliknij **Start** lub  → **Help and Support** (Pomoc i obsługa techniczna) → **Dell User and System Guides** (Podręczniki użytkownika i systemowe komputera firmy Dell) → **System Guides** (Podręczniki systemowe).
- 2 Kliknij *Podręcznik użytkownika dla danego komputera.*

-
- Znacznik serwisowy i Kod obsługi ekspresowej
 - Etykieta licencji Microsoft Windows

Znacznik serwisowy i licencja Microsoft® Windows®

Te etykiety są umieszczone na komputerze.

- Znacznik serwisowy pozwala zidentyfikować komputer podczas korzystania z witryny **support.dell.com** lub kontaktu z działem pomocy technicznej.
- Kontaktując się z działem pomocy technicznej należy wprowadzić Kod obsługi ekspresowej, aby odpowiednio przekierować swe połączenie.



UWAGA: Etykieta licencji Microsoft Windows została przeprojektowana, tak że zawiera teraz otwór lub inaczej mówiąc „szczelinę bezpieczeństwa” będącą oznaką zwiększonego bezpieczeństwa.

Czego szukasz?

- Solutions (Rozwiązania) — Wskazówki dotyczące rozwiązywania problemów, porady, artykuły techniczne, kursy online i często zadawane pytania
 - Community (Społeczność) — Dyskusje online z innymi klientami firmy Dell
 - Upgrades (Modernizacje) — Informacje dotyczące modernizowania pamięci, dysków twardych i systemu operacyjnego
 - Customer Care (Obsługa klienta) — Informacje kontaktowe, o stanie zamówień i zgłoszeń serwisowych, gwarancyjne i dotyczące napraw
 - Service and support (Serwis i pomoc techniczna) — Informacje o stanie zgłoszenia i historii pomocy, kontrakcie serwisowym oraz możliwość rozmowy online z pracownikiem pomocy technicznej
 - Reference (Odsyłacze) — Umożliwiają przejście do dokumentacji komputera, szczegółowych informacji o konfiguracji komputera, danych technicznych produktów oraz artykułów
 - Downloads (Pliki do pobrania) — Certyfikowane sterowniki, poprawki i aktualizacje oprogramowania
 - Notebook System Software (NSS) (Oprogramowanie systemowe komputera przenośnego) — W przypadku ponownej instalacji systemu operacyjnego na komputerze, należy również ponownie zainstalować program narzędziowy NSS. NSS udostępnia krytyczne aktualizacje systemu operacyjnego oraz obsługę procesorów, napędów optycznych oraz urządzeń USB. Program NSS jest niezbędny do prawidłowego działania komputera firmy Dell. Oprogramowanie automatycznie wykrywa komputer i system operacyjny oraz instaluje aktualizacje odpowiednie do danej konfiguracji
-
- Aktualizacje oprogramowania i wskazówki dotyczące rozwiązywania problemów — Często zadawane pytania, najnowsze tematy i ogólny stan środowiska przetwarzania danych

Znajdziesz to tutaj

Witryna sieci Web pomocy technicznej firmy Dell — support.dell.com

UWAGA: Należy wybrać swój region lub segment biznesowy, aby wyświetlić odpowiednią stronę pomocy technicznej.

Pobieranie programu NSS:

- 1 Przejdź na stronę **support.dell.com**, wybierz swój region lub segment rynkowy oraz wprowadź Znacznik serwisowy.
- 2 Wybierz opcję **Drivers & Downloads** (Sterowniki i pliki do pobrania) i kliknij **Go** (Przejdź).
- 3 Kliknij system operacyjny i odszukaj słowo kluczowe *Notebook System Software* (Oprogramowanie systemowe komputera przenośnego).

UWAGA: Interfejs użytkownika strony **support.dell.com** może zmieniać się w zależności od wybranych opcji.

Narzędzie pomocy technicznej firmy Dell

Program Dell Support jest zautomatyzowanym systemem modernizacji i powiadamiania, zainstalowanym w komputerze. Ten element pomocy technicznej oferuje skanowanie w czasie rzeczywistym stanu środowiska przetwarzania danych, aktualizację oprogramowania oraz stosowne informacje wspomagające samodzielną obsługę. Dostęp do programu Dell Support uzyskuje się poprzez ikonę  na pasku zadań. Aby uzyskać więcej informacji, należy zapoznać się z tematem „Program narzędziowy Dell Support” w *Podręczniku użytkownika*.

Czego szukasz?

- Jak korzystać z systemów operacyjnych Windows
- Jak pracować z programami i plikami
- Jak spersonalizować pulpit

- Informacje o aktywności sieci, Power Management Wizard (Kreator zarządzania energią), klawisze skrótów oraz inne elementy kontrolowane przez program Dell QuickSet

- Jak ponownie zainstalować system operacyjny

Znajdziesz to tutaj

Centrum pomocy i obsługi technicznej systemu Windows

- 1 Kliknij **Start** or  → **Pomoc i obsługa techniczna**.
- 2 Wpisz słowo lub frazę opisujące problem i kliknij ikonę strzałki.
- 3 Kliknij temat opisujący problem.
- 4 Postępuj zgodnie z instrukcjami wyświetlanymi na ekranie.

Pomoc programu Dell QuickSet

Aby przeglądać *Pomoc programu Dell QuickSet*, kliknij prawym przyciskiem myszki ikonę programu QuickSet na pasku zadań systemu Microsoft® Windows®.

Aby uzyskać więcej informacji o programie Dell QuickSet, zapoznaj się z tematem „Program Dell™ QuickSet” w *Podręczniku użytkownika*.

Dysk CD z systemem operacyjnym (Operating System)

UWAGA: Dysk CD *Operating System* (System operacyjny) jest opcjonalny i może nie być wysyłany ze wszystkimi komputerami.

System operacyjny został już zainstalowany w komputerze. Aby ponownie zainstalować system operacyjny, użyj dysku CD *Operating System* (System operacyjny). Patrz rozdział „Przywracanie systemu operacyjnego” w *Podręczniku użytkownika*.



Po dokonaniu ponownej instalacji systemu operacyjnego należy użyć opcjonalnego nośnika *Drivers and Utilities* (Sterowniki i programy narzędziowe) w celu ponownego zainstalowania sterowników urządzeń dostarczonych wraz z komputerem.

Etykieta z kluczem produktu systemu operacyjnego jest umieszczona na komputerze.

UWAGA: Kolor dysku CD różni się w zależności od zamówionego systemu operacyjnego.

Przygotowywanie komputera do pracy

! **PRZESTROGA:** Przed rozpoczęciem dowolnej z procedur opisanych w tym paragrafie należy wykonać czynności zaleceń dotyczących bezpieczeństwa zamieszczonych w *Przewodniku z informacjami o produkcji*.

- 1 Rozpakuj pojemnik z akcesoriami.
- 2 Zawartość pojemnika z akcesoriami należy na razie odłożyć; elementy te będą potrzebne, aby zakończyć przygotowywanie komputera do pracy.

Pojemnik z akcesoriami zawiera także dokumentację użytkownika oraz zamówione oprogramowanie lub sprzęt dodatkowy (taki jak karty PC, napędy lub akumulatory).

- 3 Przyłącz zasilacz do złącza zasilacza w komputerze oraz do gniazda elektrycznego.



- 4 Otwórz wyświetlacz komputera i naciśnij przycisk zasilania, aby włączyć komputer (patrz „Widok z przodu” na stronie 106).

! **UWAGA:** Firma Dell zaleca włączenie i wyłączenie komputera przynajmniej raz przed zainstalowaniem jakichkolwiek kart lub podłączeniem komputera do urządzenia dokupującego, lub innego urządzenia zewnętrznego, takiego jak drukarka.

Informacje o komputerze

Widok z przodu



- | | | | | | |
|----|--|----|--------------------------------------|----|---|
| 1 | zatrzask wyświetlacza | 2 | wyświetlacz | 3 | przycisk zasilania |
| 4 | lampki stanu urządzenia | 5 | klawiatura | 6 | panel dotykowy |
| 7 | czytnik linii papilarnych (opcjonalny) | 8 | przyciski panelu dotykowego/wodzika/ | 9 | wodziki |
| 10 | lampki stanu klawiatury | 11 | przyciski regulacji głośności | 12 | czujnik natężenia światła otoczenia (ALS) |
| 13 | przycisk wyciszenia | | | | |

Widok z lewej strony

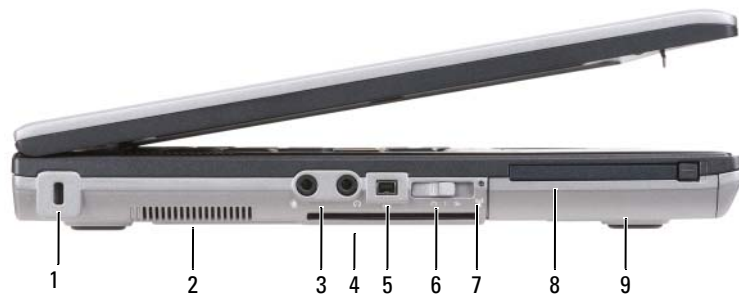

- | | | |
|--|----------------------------|--|
| 1 gniazdo linki zabezpieczającej | 2 otwory wentylacyjne | 3 złącza audio (2) |
| 4 gniazdo kart inteligentnych (z zaślepką) | 5 złącze 1394 | 6 przełącznik urządzeń bezprzewodowych |
| 7 lampka lokalizatora sieciowego Wi-Fi Catcher | 8 gniazdo karty PC/Express | 9 dysk twardy |

Widok z prawej strony



- | | | |
|------------------------------------|-------------------------------------|------------------|
| 1 napęd optyczny we wnęce nośników | 2 zwalniacz zatrasku wnęki nośników | 3 złącza USB (2) |
|------------------------------------|-------------------------------------|------------------|

Widok z tyłu

⚠ PRZESTROGA: Otworów wentylacyjnych nie wolno zasłaniać, zatykać ich ani dopuszczać, aby gromadził się w nich kurz. Gdy komputer jest uruchomiony, nie należy go przechowywać w miejscach o słabej wentylacji, np. w zamkniętej aktówce. Ograniczony przepływ powietrza grozi uszkodzeniem komputera lub pożarem.

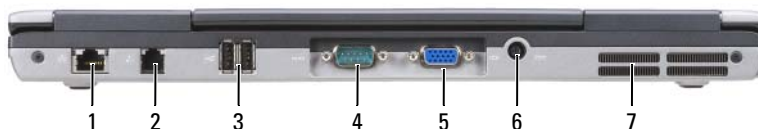

- | | | | | | |
|---|-------------------------|---|-----------------------|---|----------------------------------|
| 1 | złącze sieciowe (RJ-45) | 2 | złącze modemu (RJ-11) | 3 | złącza USB (2) |
| 4 | złącze szeregowo | 5 | złącze wideo | 6 | złącze zasilacza prądu zmiennego |
| 7 | otwory wentylacyjne | | | | |

Widok z dołu

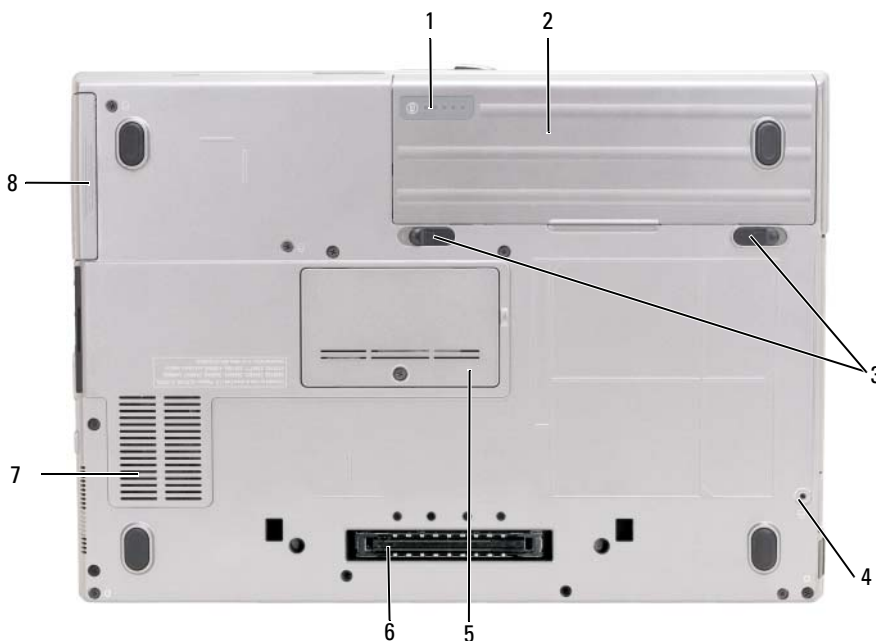

- | | | | | | |
|---|---|---|------------------------|---|---|
| 1 | wskaźnik naładowania akumulatora/wskaźnik stanu zużycia | 2 | akumulator | 3 | zatrzaski zwalniające wnęki na akumulator (2) |
| 4 | wkręt zabezpieczający urządzenie (jeśli jest) | 5 | pokrywa modułu pamięci | 6 | gniazdo urządzenia dokującego |
| 7 | otwory wentylacyjne | 8 | dysk twardy | | |

Korzystanie z akumulatora

Wydajność akumulatora

 **UWAGA:** Informacje na temat gwarancji firmy Dell dla komputera znajdują się w *Przewodniku z informacjami o produkcie* lub w oddzielnym drukowanym dokumencie gwarancji, dostarczonym wraz z komputerem.

Podczas korzystania z komputera przenośnego Dell™ główny akumulator powinien być w nim zawsze zainstalowany. Pozwala to osiągnąć optymalną wydajność komputera i chroni przed utratą ustawień systemu BIOS. Standardowe wyposażenie stanowi akumulator umieszczony we wnęce akumulatora.

 **UWAGA:** Ponieważ akumulator może nie być całkowicie naładowany, podczas pierwszego użycia komputera należy użyć zasilacza i podłączyć nowy komputer do gniazda zasilania. W celu uzyskania najlepszych wyników należy używać komputera podłączonego do zasilacza do chwili całkowitego naładowania akumulatora. Aby sprawdzić stan naładowania akumulatora, kliknij przycisk **Start** → **Ustawienia** → **Panel sterowania** → **Opcje zasilania** → **Miernik energii**.

 **UWAGA:** Czas pracy akumulatora (czas, przez który może on przechowywać ładunek elektryczny) zmniejsza się w okresie użytkowania. W zależności od tego, jak często i w jakich warunkach korzysta się z akumulatora, w okresie użytkowania komputera może zaistnieć potrzeba zakupu nowego akumulatora.

Czas pracy akumulatora jest różny w zależności od warunków pracy. Dodatkowo we wnęce nośników można zainstalować opcjonalny drugi akumulator, co znacznie wydłuża czas pracy.

Czas pracy zostanie znacząco skrócony, jeśli często wykonywane będą niektóre operacje. Są to między innymi:

- korzystanie z napędów optycznych,
- korzystanie z urządzeń komunikacji bezprzewodowej, kart PC Card, ExpressCard, multimedialnych kart pamięci lub urządzeń USB,
- ustawienie wysokiej jaskrawości wyświetlacza, używanie trójwymiarowych wygaszaczy ekranu lub innych programów o dużym zapotrzebowaniu na energię, jak gry trójwymiarowe,
- praca z komputerem w trybie maksymalnej wydajności (patrz „Konfigurowanie ustawień zarządzania energią” w *Podręczniku użytkownika*).

 **UWAGA:** Firma Dell zaleca, aby przed wykonaniem zapisu na dysk CD lub DVD podłączyć komputer do gniazda elektrycznego.

Przed włożeniem akumulatora do komputera należy sprawdzić poziom jego naładowania (patrz „Sprawdzanie poziomu naładowania akumulatora” na stronie 110). Można również ustawić opcje zarządzania energią w taki sposób, aby był generowany alarm, gdy stan naładowania akumulatora jest niski (patrz „Konfigurowanie ustawień zarządzania energią” w *Podręczniku użytkownika*).

 **PRZESTROGA:** Użycie nieodpowiedniego akumulatora może zwiększyć zagrożenie pożarem lub wybuchem. Stosować tylko zgodne akumulatory zakupione w firmie Dell. Akumulator litowo-jonowy jest zaprojektowany do pracy z komputerem Dell. W opisywanym urządzeniu nie należy stosować akumulatorów z innych komputerów.

 **PRZESTROGA:** Zużytych akumulatorów nie wyrzucać razem z odpadami z gospodarstw domowych. Jeżeli akumulator straci pojemność, skontaktować się z lokalnym punktem utylizacji odpadów lub wydziałem ochrony środowiska, aby uzyskać informacje dotyczące sposobu utylizacji akumulatorów litowo-jonowych. Należy zapoznać się z tematem „Utylizacja akumulatorów”, w *Przewodniku z informacjami o produkcie*.

 **PRZESTROGA:** Niewłaściwe użycie akumulatora może zwiększyć zagrożenie pożarem lub poparzeniem środkami chemicznymi. Akumulatora nie wolno dziurawić, spalać, rozkładać na części ani wystawiać na działanie temperatur wyższych niż 60°C . Akumulator należy przechowywać w miejscu niedostępnym dla dzieci. Z akumulatorem zniszczonym lub takim, z którego nastąpił wyciek, należy obchodzić się z wyjątkową ostrożnością. Z uszkodzonych akumulatorów może nastąpić wyciek, który może być przyczyną obrażeń lub uszkodzenia sprzętu.

Sprawdzanie poziomu naładowania akumulatora

Miernik akumulatora programu Dell QuickSet, okno **Miernik energii** w systemie Microsoft Windows, a także ikona , miernik naładowania akumulatora, miernik stanu zużycia oraz ostrzeżenie o niskim poziomie naładowania akumulatora informują o poziomie naładowania akumulatora.

Miernik akumulatora programu Dell™ QuickSet

Jeśli program Dell QuickSet został zainstalowany, naciśnij <Fn><F3>, aby wyświetlić miernik akumulatora programu QuickSet. W oknie Battery Meter (Miernik akumulatora) są wyświetlane informacje o stanie, stopniu zużycia, poziomie naładowania i czasie pozostałym do pełnego naładowania akumulatora w komputerze.

Aby uzyskać więcej informacji o programie QuickSet, należy na pasku zadań kliknąć prawym przyciskiem myszy ikonę QuickSet oraz kliknąć **Help** (Pomoc).

Miernik energii w systemie Microsoft® Windows®

Miernik energii w systemie Windows wskazuje poziom naładowania akumulatora. Aby sprawdzić miernik energii, należy kliknąć dwukrotnie ikonę , znajdującą się na pasku zadań.

Jeśli komputer jest podłączony do gniazda elektrycznego, wyświetlana jest ikona .

Miernik poziomu naładowania

Naciskając jednokrotnie lub *naciskając i przytrzymując* przycisk stanu miernika naładowania na akumulatorze, można sprawdzić:

- poziom naładowania akumulatora (sprawdzenie poprzez naciśnięcie i *zwolnienie* przycisku stanu),
- stopień zużycia akumulatora (sprawdzenie poprzez naciśnięcie i *przytrzymanie* przycisku stanu).

Okres eksploatacji akumulatora jest w dużym stopniu zależny od tego, ile razy był ładowany. Po kilkuset cyklach ładowania i rozładowywania zmniejsza się pojemność akumulatora, czyli następuje zużycie. To znaczy, akumulator może wykazywać stan „naładowany” ale zachowywać zmniejszoną pojemność (nastąpiło zużycie).

Sprawdzanie poziomu naładowania akumulatora

Aby sprawdzić poziom naładowania akumulatora, należy *nacisnąć i zwolnić* przycisk stanu na mierniku poziomu naładowania w celu włączenia lampek poziomu naładowania. Każda lampka oznacza około 20 procent pełnego naładowania akumulatora. Przykładowo, jeśli akumulator jest naładowany w 80 procentach, świecą cztery lampki. Jeśli nie świeci żadna lampka, akumulator nie jest naładowany.

Sprawdzanie stopnia zużycia akumulatora



UWAGA: Stan techniczny akumulatora można sprawdzać na dwa sposoby: korzystając z miernika poziomu naładowania akumulatora w sposób przedstawiony poniżej oraz korzystając z okna Battery Meter (Miernik akumulatora) w programie Dell QuickSet. Aby uzyskać więcej informacji o programie QuickSet, należy na pasku zadań kliknąć prawym przyciskiem myszki ikonę programu QuickSet na pasku zadań, a następnie kliknąć polecenie **Help** (Pomoc).

Aby sprawdzić stan zużycia akumulatora, należy *nacisnąć i przytrzymać* przycisk stanu na mierniku poziomu naładowania akumulatora przynajmniej przez 3 sekundy. Jeśli nie zaświeci się żadna lampka, oznacza to, że akumulator jest w dobrym stanie, czyli jego maksymalna pojemność wynosi przynajmniej 80 procent oryginalnej pojemności. Każda lampka oznacza narastający wzrost zużycia. Zapalenie się pięciu lampek oznacza, że maksymalna pojemność spadła poniżej 60 procent oryginalnej pojemności, a więc należy rozważyć wymianę akumulatora. Więcej informacji o czasie pracy akumulatora można znaleźć w rozdziale „Dane techniczne” w *Podręczniku użytkownika*.

Ostrzeżenie o niskim poziomie naładowania akumulatora



OSTRZEŻENIE: Aby uniknąć utraty lub uszkodzenia danych, należy zapisać pracę zaraz po otrzymaniu ostrzeżenia dotyczącego rozładowania akumulatora. Następnie należy podłączyć komputer do gniazda elektrycznego. Jeśli akumulator rozładuje się całkowicie, przejście do trybu hibernacji nastąpi automatycznie.

Okno zawierające ostrzeżenie jest wyświetlane domyślnie, gdy akumulator rozładuje się w około 90%. Zmiany ustawień ostrzeżeń dotyczących akumulatora można wprowadzać w programie QuickSet lub w oknie **Power Options Properties** (Właściwości: Opcje zasilania). Zapoznaj się z tematem „Konfigurowanie ustawień zarządzania energią” w *Podręczniku użytkownika*, aby uzyskać informacje o dostępie do programu QuickSet lub okna **Power Options Properties** (Właściwości: Opcje zasilania).

Ładowanie akumulatora



UWAGA: Przy wyłączonym komputerze i z urządzeniem Dell™ ExpressCharge™, zasilacz prądu zmiennego ładuje całkowicie rozładowany akumulator do poziomu 80 procent w ciągu około 1 godziny, a do 100 procent - w ciągu około 2 godzin. Czas ładowania jest dłuższy przy włączonym komputerze. Akumulator można pozostawić w komputerze na dowolnie długi czas. Wewnętrzny zespół obwodów elektrycznych zapobiega przeładowaniu akumulatora.

Za każdym razem, gdy komputer podłączany jest do gniazda elektrycznego lub w podłączonym do gniazda elektrycznego komputerze instalowany jest akumulator, komputer sprawdza poziom naładowania akumulatora i jego temperaturę. W razie potrzeby zasilacz ładuje akumulator, a następnie podtrzymuje poziom jego naładowania.

Jeśli akumulator się rozgrzeje wskutek używania go w komputerze lub poddaniu go działaniu wysokiej temperatury, ładowanie może się nie rozpocząć po podłączeniu komputera do gniazda elektrycznego.

Jeśli lampka  miga na przemian zielonym i pomarańczowym światłem, oznacza to, że temperatura akumulatora jest zbyt wysoka, aby możliwe było rozpoczęcie jego ładowania. Należy komputer odłączyć od gniazda elektrycznego i pozwolić mu oraz akumulatorowi ostygnąć do temperatury otoczenia. Następnie ponownie podłączyć komputer do gniazda elektrycznego i kontynuować ładowanie akumulatora.

Więcej informacji na temat rozwiązywania problemów z akumulatorem przedstawia punkt „Problemy z zasilaniem” w *Podręczniku użytkownika*.

Wymywanie akumulatora



PRZESTROGA: Przed przystąpieniem do wykonywania tych czynności należy wyłączyć komputer, odłączyć zasilacz od gniazdka elektrycznego i komputera, odłączyć modem od gniazdka ściennego i komputera oraz odłączyć wszystkie kable wychodzące z komputera.



PRZESTROGA: Użycie nieodpowiedniego akumulatora może zwiększyć zagrożenie pożarem lub wybuchem. Stosować tylko zgodne akumulatory zakupione w firmie Dell. Akumulator jest zaprojektowany do pracy z komputerem firmy Dell™. W opisywanym urządzeniu nie należy stosować akumulatorów z innych komputerów.



OSTRZEŻENIE: Aby uniknąć możliwego uszkodzenia złącz, należy odłączyć od komputera wszelkie zewnętrzne kable. Informacje o wymianianiu drugiego akumulatora, znajdującego się we wnętrzu nośników, przedstawia punkt „Korzystanie z multimediów” w *Podręczniku użytkownika*.

Aby wyjąć akumulator:

- 1 Oddokuj komputer, jeśli jest podłączony do urządzenia dokującego (zadokowany). Informacje na ten temat można znaleźć w dokumentacji urządzenia dokującego.
- 2 Upewnij się, że komputer jest wyłączony.
- 3 Wysuń i wyjmij akumulator z wnętrza akumulatora.

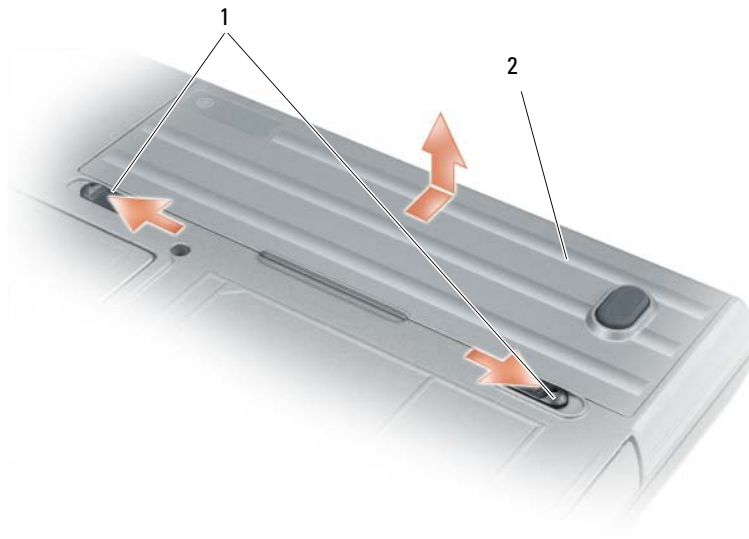

1 zwalnicznik zatrzasku wnętrza akumulatora

2 akumulator

W celu dokonania wymiany akumulatora należy umieścić akumulator we wnętrzu i wcisnąć go aż do kliknięcia zwalnicznika zatrzasku wnętrza akumulatora.

Przechowywanie akumulatora

Jeśli komputer ma być przechowywany przez dłuższy czas, należy wyjąć z niego akumulator. Akumulator może ulec rozładowaniu, jeśli będzie przechowywany bezużytecznie przez dłuższy czas. Po okresie długiego przechowywania, należy całkowicie naładować akumulator, zanim zostanie użyty (zapoznać się z tematem „Ładowanie akumulatora” na stronie 111).

Rozwiązywanie problemów

Blokowanie się komputera i problemy z oprogramowaniem

⚠ PRZESTROGA: Przed rozpoczęciem dowolnej z procedur opisanych w tym paragrafie należy wykonać czynności zaleceń dotyczących bezpieczeństwa zamieszczonych w *Przewodniku z informacjami o produkcji*.

Komputer nie uruchamia się

UPEWNIJ SIĘ, ŻE ZASILACZ JEST PRAWIDŁOWO PODŁĄCZONY DO KOMPUTERA I GNIAZDA ZASILANIA.

Komputer przestał reagować

 **OSTRZEŻENIE:** Jeśli nie można zamknąć systemu operacyjnego, może nastąpić utrata danych.

WYŁĄCZ KOMPUTER — Jeżeli komputer nie reaguje na naciśnięcie klawisza klawiatury lub ruch myszy, naciśnij i przytrzymaj przycisk zasilania przez przynajmniej 8 do 10 sekund, aż komputer wyłączy się. Następnie ponownie uruchom komputer.

Program przestał odpowiadać lub awarie powtarzają się

 **UWAGA:** Instrukcje dotyczące instalowania są zazwyczaj dołączane do oprogramowania w jego dokumentacji lub na dyskietce albo dysku CD.

ZAKOŃCZ DZIAŁANIE PROGRAMU —

- 1 Naciśnij równocześnie klawisze <Ctrl><Shift><Esc>.
- 2 Kliknij **Menedżer zadań**.
- 3 Kliknij nazwę programu, który nie odpowiada.
- 4 Kliknij przycisk **Zakończ zadanie**.

SPRAWDŹ DOKUMENTACJĘ PROGRAMU — W razie potrzeby odinstaluj i zainstaluj ponownie program.

Program jest przeznaczony dla wcześniejszej wersji systemu operacyjnego Microsoft® Windows®

URUCHOM KREATORA ZGODNOŚCI PROGRAMÓW — Kreator zgodności programów konfiguruje program tak, że działa on w środowisku podobnym do środowisk innych niż system operacyjny WindowsXP.

- 1 Kliknij przycisk **Start** → **Wszystkie programy** → **Akcesoria** → **Kreator zgodności programów** → **Dalej**.
- 2 Postępuj zgodnie z instrukcjami wyświetlanymi na ekranie.

Pojawia się niebieski ekran

WYŁĄCZ KOMPUTER — Jeżeli komputer nie reaguje na naciśnięcie klawisza klawiatury lub ruch myszy, naciśnij i przytrzymaj przycisk zasilania przez przynajmniej 8 do 10 sekund, aż komputer wyłączy się. Następnie ponownie uruchom komputer.

Inne problemy z oprogramowaniem

SPRAWDŹ DOKUMENTACJĘ DOSTARCZONĄ WRAZ Z OPROGRAMOWANIEM LUB SKONTAKTUJ SIĘ Z PRODUCENTEM OPROGRAMOWANIA W CELU UZYSKANIA INFORMACJI NA TEMAT ROZWIĄZYWANIA PROBLEMÓW —

- Sprawdź, czy program jest zgodny z systemem operacyjnym zainstalowanym w komputerze.
- Sprawdź, czy komputer spełnia minimalne wymagania sprzętowe potrzebne do uruchomienia programu. Zapoznaj się z dokumentacją oprogramowania.
- Sprawdź, czy program został poprawnie zainstalowany i skonfigurowany.

- Sprawdź, czy sterowniki urządzeń nie powodują konfliktów z programem.
- Jeżeli jest to konieczne, odinstaluj i zainstaluj ponownie program.

NATYCHMIAST UTWÓRZ KOPIE ZAPASOWE PLIKÓW.

UŻYJ PROGRAMU ANTYWIRUSOWEGO, ABY SPRAWDZIĆ DYSK TWARDY, DYSKIETKI I DYSKI CD.

ZAPISZ I ZAMKNIJ OTWARTE PLIKI LUB PROGRAMY I WYŁĄCZ KOMPUTER ZA POMOCĄ MENU **Start.**

SPRAWDŹ OBECNOŚĆ W KOMPUTERZE PROGRAMÓW TYPU SPYWARE — Jeżeli komputer zmniejsza szybkość działania, najczęściej jest to spowodowane odbieraniem reklam wyświetlanych w okienkach podręcznych lub, jeżeli występują problemy z połączeniem z Internetem, komputer mógł zostać zainfekowany programami typu spyware. Należy użyć programu antywirusowego, który zawiera ochronę przeciwko programom typu spyware (używany program może wymagać aktualizacji), aby przeskanować komputer i usunąć programy typu spyware. Więcej informacji można znaleźć pod adresem **support.dell.com**, gdzie należy wykonać wyszukiwanie według słowa kluczowego *spyware*.

URUCHOM PROGRAM DELL DIAGNOSTICS — Patrz „program Dell Diagnostics” na stronie 115. Jeżeli wszystkie testy zakończą się pomyślnie, występujący błąd jest związany z oprogramowaniem.

program Dell Diagnostics

 **PRZESTROGA:** Przed rozpoczęciem dowolnej z procedur opisanych w tym paragrafie należy wykonać czynności zaleceń dotyczących bezpieczeństwa zamieszczonych w *Przewodniku z informacjami o produkcji*.

Kiedy należy używać programu Dell Diagnostics

Jeżeli występuje problem z komputerem, przed skontaktowaniem się z pomocą techniczną firmy Dell należy wykonać testy opisane w punkcie „Blokowanie się komputera i problemy z oprogramowaniem” na stronie 113 i uruchomić program Dell Diagnostics.

Przed rozpoczęciem zalecane jest wydrukowanie tych procedur.

 **OSTRZEŻENIE:** Program Dell Diagnostics działa tylko z komputerami Dell™.

 **UWAGA:** Nośnik *Drivers and Utilities* jest opcjonalny i może nie być wysyłany ze wszystkimi komputerami. Należy przejść do programu konfiguracji systemu (zapoznaj się z tematem), przejrzeć informacje o konfiguracji komputera i upewnić się, czy urządzenie, które ma być poddane testowi, jest wyświetlane w programie konfiguracji systemu i jest aktywne.

Uruchomić program Dell Diagnostics z dysku twardego albo z nośnika *Drivers and Utilities*.

Uruchamianie programu Dell Diagnostics z dysku twardego

Program Dell Diagnostics znajduje się na ukrytej partycji narzędzi diagnostycznych na dysku twardym komputera.

 **UWAGA:** Jeśli komputer nie wyświetla obrazu, należy skontaktować się z firmą Dell (zapoznaj się z tematem „Kontakt z firmą Dell” w *Podręczniku użytkownika*).

- 1 Wyłącz komputer.
- 2 Jeśli komputer jest podłączony (zadokowany) do urządzenia dokującego, należy go oddokować. Informacje na ten temat można znaleźć w dokumentacji urządzenia dokującego.

- 3 Podłącz komputer do gniazda elektrycznego.
- 4 Diagnostykę można uruchomić na dwa sposoby:
 - a Włącz komputer. Po wyświetleniu logo firmy Dell™, naciśnij natychmiast klawisz <F12>. Wybierz opcję Diagnostics (Diagnostyka) z menu uruchamiania i naciśnij klawisz <Enter>.

 **UWAGA:** W przypadku zbyt długiego oczekiwania i pojawienia się logo systemu operacyjnego, należy nadal czekać aż do wyświetlenia pulpitu Microsoft® Windows®. Wtedy należy zamknąć system operacyjny i spróbować ponownie.

- b Podczas uruchamiania komputera naciśnij i przytrzymaj klawisz <Fn>.

 **UWAGA:** Jeżeli wyświetlony zostanie komunikat informujący, że nie znaleziono partycji narzędzi diagnostycznych, należy uruchomić program Dell Diagnostics z nośnika *Drivers and Utilities*.

Komputer uruchomi funkcję Pre-boot System Assessment — serię testów diagnostycznych sprawdzających płytę systemową, klawiaturę, dysk twardy i wyświetlacz.

- Podczas przeprowadzania testów odpowiadaj na wszystkie wyświetlane pytania.
- Jeśli wykryta zostanie awaria, komputer przestanie działać i wyda sygnał dźwiękowy. Aby zatrzymać ocenianie i ponownie uruchomić komputer, naciśnij <Esc>; aby przejść do następnego testu, naciśnij <y>; aby ponownie przetestować wadliwe elementy, naciśnij <r>.
- Jeśli w trakcie wykonywania funkcji Pre-boot System Assessment zostaną wykryte usterki, zapisz kod(-y) błędów i skontaktuj się z firmą Dell (zapoznaj się z tematem „Kontakt z firmą Dell” w *Podręczniku użytkownika*).

Po pomyślnym zakończeniu testów systemu Pre-boot System Assessment zostanie wyświetlony komunikat *Booting Dell Diagnostic Utility Partition. Press any key to continue.* (Rozruch z partycji narzędzi diagnostycznych Dell. Naciśnij dowolny klawisz, aby kontynuować).

- 5 Naciśnij dowolny klawisz, aby uruchomić program Dell Diagnostics z partycji narzędzi diagnostycznych na dysku twardym.

Uruchamianie programu Dell Diagnostics z nośnika *Drivers and Utilities* (Sterowniki i programy narzędziowe)

- 1 Włóż nośnik *Drivers and Utilities* (Sterowniki i programy narzędziowe).
- 2 Zamknij system operacyjny i uruchom ponownie komputer.

Po wyświetleniu logo firmy DELL, naciśnij natychmiast klawisz <F12>.

Jeśli nie zdążysz nacisnąć klawisza i zostanie wyświetlone logo systemu Windows, musisz poczekać do wyświetlenia pulpitu Windows. Wtedy należy zamknąć system operacyjny i spróbować ponownie.

 **UWAGA:** Następne czynności powodują zmianę sekwencji rozruchowej tylko na jedno uruchomienie. Przy następnym uruchomieniu komputer wykorzysta sekwencję startową wykorzystując urządzenia określone w konfiguracji komputera.

- 3 Po wyświetleniu listy urządzeń rozruchowych zaznacz opcję **CD/DVD/CD-RW Drive** (Napęd CD/DVD/CD-RW) i naciśnij klawisz Enter.

- 4 Z kolejnego menu wybierz opcję **Boot from CD-ROM** (Uruchom z dysku CD) i naciśnij klawisz <Enter>.
- 5 Wpisz 1, aby włączyć menu i naciśnij klawisz <Enter>, aby kontynuować.
- 6 Wybierz opcję **Run the 32 Bit Dell Diagnostics** (Uruchom 32-bitową wersję programu Dell Diagnostics) z listy numerowanej. Jeśli pojawi się kilka wersji, wybierz wersję odpowiadającą danemu komputerowi.
- 7 Po wyświetleniu **menu głównego** (Main Menu) programu Dell Diagnostics, wybierz test, który chcesz wykonać.

Menu główne programu Dell Diagnostics

- 1 Po załadowaniu programu Dell Diagnostics i wyświetleniu ekranu menu głównego **Main Menu** kliknij przycisk odpowiadający wybranej opcji.

Opcja	Funkcja
Express Test (Test szybki)	Wykonywany jest przyspieszony test urządzeń. Test tego rodzaju trwa od 10 do 20 minut i nie wymaga żadnych interwencji ze strony użytkownika. Express Test (Test szybki) należy uruchamiać jako pierwszy, gdyż zwiększa prawdopodobieństwo szybkiego wykrycia przyczyny problemu.
Extended Test (Test rozszerzony)	Wykonywane jest wnikliwe sprawdzenie urządzeń. Test zajmuje zwykle godzinę lub więcej i okresowo wymaga od użytkownika odpowiedzi na pytania.
Custom Test (Test niestandardowy)	Wykonywane jest sprawdzenie określonego urządzenia. Sposób przeprowadzania testu można skonfigurować.
Symptom Tree (Drzewo objawów)	Wyświetla listę najczęściej napotykanych objawów problemów i pozwala wybrać test dostosowany do występujących nieprawidłowości.

- 2 Jeśli w trakcie testu wystąpił problem, wyświetlany jest komunikat zawierający kod błędu i opis problemu. Zapisz kod błędu i opis problemu, a następnie postępuj według instrukcji wyświetlanych na ekranie.

Jeśli samodzielnie nie możesz rozwiązać problemu, skontaktuj się z firmą Dell (zapoznaj się z tematem „Kontakt z firmą Dell” w *Podręczniku użytkownika*).



UWAGA: W górnej części każdego z ekranów testowych umieszczony jest Znacznik serwisowy. Udzielający pomocy pracownik działu obsługi technicznej poprosi o podanie Znacznika serwisowego.

- 3 Jeśli przeprowadzasz testowanie korzystając z opcji **Custom Test** (Test niestandardowy) lub **Symptom Tree** (Drzewo objawów), możesz uzyskać dodatkowe informacje klikając odpowiednią kartę opisaną w poniższej tabeli.

Karta	Funkcja
Results (Wyniki)	Zawiera wyniki testu i wykryte błędy.
Errors (Błędy)	Wyświetla wykryte błędy, kody błędów i opis problemu.
Help (Pomoc)	Zawiera opis testu i ewentualne warunki wymagane do jego przeprowadzenia.
Configuration (Konfiguracja)	Wyświetla konfigurację sprzętową wybranego urządzenia. Program Dell Diagnostics uzyskuje informacje o konfiguracji wszystkich urządzeń z programu konfiguracji systemu, pamięci i różnych testów wewnętrznych, po czym wyświetla je na liście urządzeń w lewym okienku na ekranie. Lista urządzeń może nie zawierać nazw wszystkich komponentów zamontowanych w komputerze lub przyłączonych do niego urządzeń peryferyjnych.
Parameters (Parametry)	Pozwala dostosować test do indywidualnych wymagań przez zmianę ustawień.

- 4 Jeśli program Dell Diagnostics uruchamiany jest z nośnika *Drivers and Utilities* (Sterowniki i programy narzędziowe), po zakończeniu testów należy wyjąć nośnik z napędu.
- 5 Po zakończeniu wykonywania testów zamknij ekran testu, aby powrócić do ekranu **Main Menu** (Menu główne). Aby zakończyć działanie programu Dell Diagnostics i uruchomić ponownie komputer, zamknij ekran **Main Menu** (Menu główne).

Skorowidz

A

- akumulator
 - ładowanie, 111
 - miernik energii, 110
 - miernik poziomu
 - naładowania, 110
 - przechowywanie, 113
 - sprawdzanie poziomu
 - naładowania, 110
 - wydajność, 109
 - wyjmowanie, 112

C

- Centrum pomocy i obsługi technicznej, 104

D

- Dell Diagnostics
 - about, 115
- diagnostics
 - Dell, 115
- dokumentacja
 - bezpieczeństwo, 102
 - ergonomia, 102
 - gwarancja, 102
 - informacje o produkcie, 102
 - online, 103
 - przepisy prawne, 102
 - Przewodnik użytkownika, 102
 - Umowa licencyjna użytkownika końcowego, 102

- Drivers and Utilities media
 - Dell Diagnostics, 115

- dyski CD
 - system operacyjny, 104

E

- etykiety
 - system Microsoft Windows, 102
 - znacznik serwisowy, 102

H

- hardware
 - Dell Diagnostics, 115

I

- informacje dotyczące ergonomii, 102
- informacje dotyczące gwarancji, 102
- informacje dotyczące przepisów prawnych, 102
- informacje o produkcie, 102
- instrukcje dotyczące bezpieczeństwa, 102

K

- komputer
 - awaria, 114
 - przestał reagować, 114
 - spowolnienie, 115
- kreatory
 - kreator zgodności programów, 114

N

- nośnik
 - Drivers and Utilities, 101

O

- oprogramowanie
 - problemy, 114

P

- plik pomocy
 - Centrum pomocy i obsługi technicznej systemu Windows, 104
- Pomoc programu QuickSet, 104
- problems
 - Dell Diagnostics, 115

problemy
awaria komputera, 114
awarie programu, 114
blokowanie, 113
komputer nie uruchamia się, 114
komputer przestał
reagować, 114
niebieski ekran, 114
oprogramowanie, 113-114
program przestał
odpowiadać, 114
programy typu spyware, 115
spowolnienie komputera, 115
zgodność programu z systemem
Windows, 114

program antywirusowy, 115

program Dell Diagnostics
korzystanie, 115
uruchamianie z dysku
twardego, 115
uruchamianie z nośnika Drivers
and Utilities, 116

programy typu spyware, 115

Przewodnik użytkownika, 102

R

rozwiązywanie problemów
blokowanie się komputera
i problemy
z oprogramowaniem, 113
Centrum pomocy i obsługi
technicznej, 104

S

system operacyjny

dysk CD, 104
ponowna instalacja, 104

system Windows XP
Centrum pomocy i obsługi
technicznej, 104
kreator zgodności
programów, 114
ponowna instalacja, 104

T

troubleshooting
Dell Diagnostics, 115

U

Umowa licencyjna
użytkownika
końcowego, 102

W

widoki systemu
od przodu, 106
z dołu, 108
z lewej strony, 107
z prawej strony, 107
z tyłu, 108

witryna pomocy
technicznej, 103

witryna pomocy technicznej
firmy Dell, 103

Z

znacznik serwisowy, 102



Dell™ Latitude™ D630

Краткий справочник

Модель PP18L

www.dell.com | support.dell.com

Примечания, замечания и предупреждения

-  **ПРИМЕЧАНИЕ.** Содержит важную информацию, которая помогает более эффективно работать с компьютером.
-  **ЗАМЕЧАНИЕ.** Указывает на опасность повреждения оборудования или потери данных и объясняет, как этого избежать.
-  **ПРЕДУПРЕЖДЕНИЕ.** Указывает на потенциальную опасность повреждения имущества, получения травмы или угрозу для жизни.

Аббревиатуры и сокращения

Полный список сокращений и аббревиатур смотрите в глоссарии к *Руководству пользователя*.

В случае приобретения компьютера серии Dell™ и любые ссылки в данном документе на операционные системы Microsoft® Windows® неприменимы.

-  **ПРИМЕЧАНИЕ.** Некоторые функции или носители могут являться дополнительными и не поставляться с компьютером. Некоторые функции или носители могут быть недоступны в определенных странах.

Информация, содержащаяся в данном документе, может быть изменена без уведомления.

© 2007 Dell Inc. Все права защищены.

Воспроизведение материалов данного руководства в любой форме без письменного разрешения корпорации Dell строго запрещено.

Товарные знаки, использованные в этом документе: *Dell*, логотип *DELL*, *Latitude*, *ExpressCharge* и *Wi-Fi Catcher* являются товарными знаками корпорации Dell; *Microsoft* и *Windows* являются охраняемыми товарными знаками корпорации Microsoft.

Остальные товарные знаки и торговые наименования могут использоваться в этом руководстве для обозначения либо фирм, заявляющих права на такие знаки и наименования, либо продукции этих фирм. Корпорация Dell не претендует ни на какие права собственности в отношении любых товарных знаков и торговых наименований, кроме своих собственных.

Модель PP18L

Март 2007 г.

P/N MY604

Ред. A00

Содержание

Источники информации	125
Настройка компьютера	130
Сведения о компьютере	131
Вид спереди	131
Вид слева	132
Вид справа	132
Вид сзади	133
Вид снизу	133
Использование аккумулятора	134
Работа аккумулятора	134
Проверка заряда аккумулятора	135
Зарядка аккумулятора	136
Извлечение аккумулятора	137
Хранение аккумулятора	138
Поиск и устранение неисправностей	138
Блокировки и неполадки программного обеспечения	138
Dell Diagnostics	140
Алфавитный указатель	145

Источники информации

 **ПРИМЕЧАНИЕ.** Некоторые функции или носители могут являться дополнительными и не поставляться с компьютером. Некоторые функции или носители могут быть недоступны в определенных странах.

 **ПРИМЕЧАНИЕ.** Дополнительную информацию можно найти в документации, прилагаемой к компьютеру.

Что требуется найти?

- Программа диагностики компьютера
- Драйверы для компьютера
- Документация на устройства
- Системное программное обеспечение портативного компьютера (NSS)

Информация находится здесь

Носитель **Drivers and Utilities (Драйверы и утилиты)**

ПРИМЕЧАНИЕ. Носитель *Drivers and Utilities* (Драйверы и утилиты) может являться дополнительным и не поставляться с компьютером.

Документация и драйверы уже установлены на компьютере. Этот носитель можно использовать для переустановки драйверов или для запуска программы Dell Diagnostics (смотрите раздел «Dell Diagnostics» на стр. 140).



На носителе могут быть записаны файлы readme, содержащие самую свежую информацию о технических новшествах компьютера или справочные материалы для опытных пользователей и технических специалистов.

ПРИМЕЧАНИЕ. Драйверы и обновления документации можно найти на веб-сайте support.dell.com.

ПРИМЕЧАНИЕ. Носитель *Drivers and Utilities* (Драйверы и утилиты) может являться дополнительным и не поставляться с компьютером.

Что требуется найти?

- Информация по гарантийным обязательствам
- Условия (только для США)
- Инструкции по технике безопасности
- Сведения о соответствии стандартам
- Информация по эргономике
- Лицензионное соглашение конечного пользователя

Информация находится здесь

Информационное руководство по продуктам Dell™



-
- Удаление и замена компонентов
 - Технические характеристики
 - Настройка системы
 - Устранение неисправностей и решение проблем

Руководство пользователя

Центр справки и поддержки Microsoft Windows

1 Нажмите **Пуск** или  → **Справка и поддержка** → **Dell User and System Guides** (Руководства пользователя и системные руководства корпорации Dell) → **System Guides** (Системные руководства).

2 Выберите *Руководство пользователя* для используемого компьютера.

-
- Метка производителя и код экспресс-обслуживания
 - Лицензионная этикетка Microsoft Windows

Метка производителя и лицензия Microsoft® Windows®

Эти этикетки находятся на компьютере.

- Метка производителя требуется для идентификации компьютера на веб-сайте **support.dell.com** или при обращении в службу поддержки.
- Код экспресс-обслуживания вводится, чтобы связаться со службой поддержки.



ПРИМЕЧАНИЕ. Этикетка лицензии Microsoft Windows была переделана и теперь на ней имеется отверстие, или «защитный портал», в качестве дополнительного средства защиты.

Что требуется найти?

- Solutions (Разрешение вопросов) — подсказки и советы по поиску и устранению неисправностей, статьи технических специалистов, интерактивные курсы обучения и часто задаваемые вопросы
- Community (Сообщество) — интерактивная дискуссия с другими пользователями Dell
- Upgrades (Обновления) — информация о новых версиях различных компонентов (например, памяти, жесткого диска и операционной системы)
- Customer Care (Служба поддержки) — контактная информация, информация о состоянии исполнения заявки на обслуживание или заказа, сведения о гарантии и ремонте
- Service and support (Обслуживание и поддержка) — состояние заявки на обслуживание и архив с информацией об оказании поддержки, договор о сервисном обслуживании, интерактивная дискуссия с представителями службы технической поддержки
- Reference (Справочная информация) — компьютерная документация, подробные сведения о конфигурации компьютера, технические характеристики изделий и техническая документация
- Downloads (Данные для загрузки) — сертифицированные драйверы, исправления и обновления программного обеспечения
- Системное программное обеспечение портативного компьютера (NSS) — после переустановки операционной системы на компьютере необходимо также переустановить программное обеспечение NSS. Утилита NSS обеспечивает критические обновления операционной системы и поддержку процессоров, оптических дисководов, устройств USB и т.д. Утилита NSS необходима для правильной работы компьютера Dell. Программное обеспечение автоматически определяет конфигурацию компьютера и операционную систему и устанавливает соответствующие обновления.

Информация находится здесь

Веб-сайт поддержки Dell — support.dell.com

ПРИМЕЧАНИЕ. Выберите свой регион или сферу деятельности для просмотра соответствующего сайта поддержки.

Порядок загрузки системного программного обеспечения портативного компьютера описан ниже.

- 1 Перейдите на веб-сайт **support.dell.com**, выберите свой регион или сферу деятельности, и введите метку производителя.
- 2 Выберите пункт **Drivers & Downloads** (Драйверы и данные для загрузки) и нажмите **Go** (Перейти).
- 3 Выберите свою операционную систему и выполните поиск по ключевым словам *Notebook System Software* (Системное программное обеспечение портативного компьютера).

ПРИМЕЧАНИЕ. Интерфейс пользователя на сайте **support.dell.com** может быть различным в зависимости от сделанного вами выбора.

Что требуется найти?

- Software upgrades and troubleshooting hints (Обновления программного обеспечения и подсказки по устранению неисправностей) — часто задаваемые вопросы, популярные разделы и общие рекомендации по организации рабочей среды

Информация находится здесь

Утилита Dell Support

Утилита Dell Support представляет собой систему автоматизированного обновления и оповещения, установленную на компьютере. Эта вспомогательная утилита обеспечивает сканирование компьютерной системы в реальном времени для проверки ее работоспособности, обновление программного обеспечения и важную информацию для самостоятельного решения возникающих проблем. Для запуска утилиты Dell Support щелкните значок  на панели задач. Дополнительную информацию смотрите в разделе «Утилита Dell Support» *Руководства пользователя*.

- Использование операционных систем Windows
- Работа с программами и файлами
- Задание индивидуальных настроек «рабочего стола»

Центр справки и поддержки Windows

- 1 Нажмите **Пуск** или  → **Справка и поддержка**.
- 2 Введите слово или фразу, описывающую проблему, и щелкните значок стрелки.
- 3 Выберите раздел, соответствующий вашей проблеме.
- 4 Следуйте инструкциям на экране.

- Информация о сетевой активности, мастере управления потреблением энергии, «горячих» клавишах и других функциях, контролируемых программой Dell QuickSet.

Справка по программе Dell QuickSet

Чтобы посмотреть *справку по программе Dell QuickSet*, щелкните правой кнопкой мыши значок QuickSet на панели задач Microsoft® Windows®.

Дополнительную информацию о программе Dell QuickSet смотрите в разделе «Dell™ QuickSet» *Руководства пользователя*.

Что требуется найти?

- Переустановка операционной системы

Информация находится здесь

Компакт-диск *Operating System* (Операционная система)

ПРИМЕЧАНИЕ. Компакт-диск *Operating System* (Операционная система) может являться дополнительным и не поставляться с компьютером.

Операционная система уже установлена на компьютере. Чтобы переустановить операционную систему, используйте компакт-диск *Operating System* (Операционная система). Смотрите раздел «Восстановление операционной системы» в *Руководстве пользователя*.



После переустановки операционной системы используйте носитель *Drivers and Utilities* (Драйверы и утилиты) для переустановки драйверов устройств, поставляемых вместе с компьютером.

Этикетка с ключом продукта для операционной системы наклеена на компьютер.

ПРИМЕЧАНИЕ. Цвет компакт-диска может быть различным в зависимости от заказанной операционной системы.

Настройка компьютера

! **ПРЕДУПРЕЖДЕНИЕ.** Перед тем как приступить к выполнению операций данного раздела, выполните указания по технике безопасности, описанные в *Информационном руководстве по продуктам*.

- 1 Распакуйте коробку с принадлежностями.
- 2 Отложите в сторону те принадлежности, которые не понадобятся для завершения установки.
В коробке с принадлежностями находится документация пользователя, а также все заказанное вами программное обеспечение и дополнительные компоненты (платы PC Card, дисководы, аккумуляторы и т.п.).
- 3 Подсоедините адаптер переменного тока к соответствующему разъему на компьютере и к электросети.



- 4 Чтобы включить компьютер, откройте дисплей компьютера и нажмите кнопку питания (смотрите раздел «Вид спереди» на стр. 131).

✎ **ПРИМЕЧАНИЕ.** Рекомендуется включить и выключить компьютер по крайней мере один раз перед установкой любых плат или подключением компьютера к стыковочному устройству или другому внешнему устройству, например принтеру.

Сведения о компьютере

Вид спереди



- | | | | | | |
|----|--|----|---------------------------------------|----|---------------------------------|
| 1 | защелка дисплея | 2 | дисплей | 3 | кнопка питания |
| 4 | индикаторы состояния устройств | 5 | клавиатура | 6 | сенсорная панель |
| 7 | устройство для считывания отпечатков пальцев (дополнительно) | 8 | кнопки микрожойстика/сенсорной панели | 9 | микрожойстик |
| 10 | индикаторы состояния клавиатуры | 11 | кнопки регулировки громкости | 12 | датчик внешнего освещения (ALS) |
| 13 | кнопка отключения звука | | | | |

Вид слева

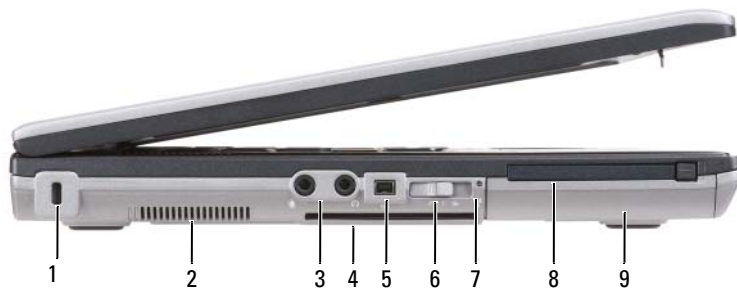

- | | | |
|--|--------------------------------------|------------------------------------|
| 1 гнездо для защитного троса | 2 вентиляционные отверстия | 3 аудиоразъемы (2) |
| 4 слот смарт-карты (с заглушкой) | 5 разъем 1394 | 6 переключатель беспроводной связи |
| 7 индикатор наличия беспроводной сети Wi-Fi Catcher™ | 8 слот для платы PC Card/ExpressCard | 9 жесткий диск |

Вид справа



- | | | |
|--|---|-------------------|
| 1 оптический дисковод в отсеке для носителей | 2 защелка устройства в отсеке для носителей | 3 разъемы USB (2) |
|--|---|-------------------|

Вид сзади

⚠ ПРЕДУПРЕЖДЕНИЕ. Не закрывайте вентиляционные отверстия, не вставляйте в них посторонние предметы и не допускайте, чтобы в них накапливалась пыль. Не держите работающий компьютер в местах с недостаточной вентиляцией, например в закрытом кейсе. Недостаточная вентиляция может повредить компьютер или привести к пожару.

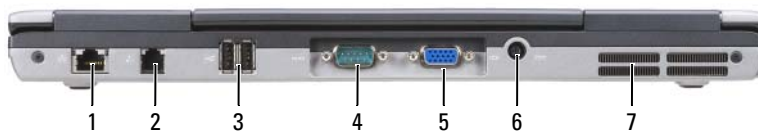

- | | | | | | |
|---|--------------------------|---|-----------------------|---|----------------------------------|
| 1 | сетевой разъем (RJ-45) | 2 | разъем модема (RJ-11) | 3 | разъемы USB (2) |
| 4 | последовательный разъем | 5 | видеоразъем | 6 | разъем адаптера переменного тока |
| 7 | вентиляционные отверстия | | | | |

Вид снизу

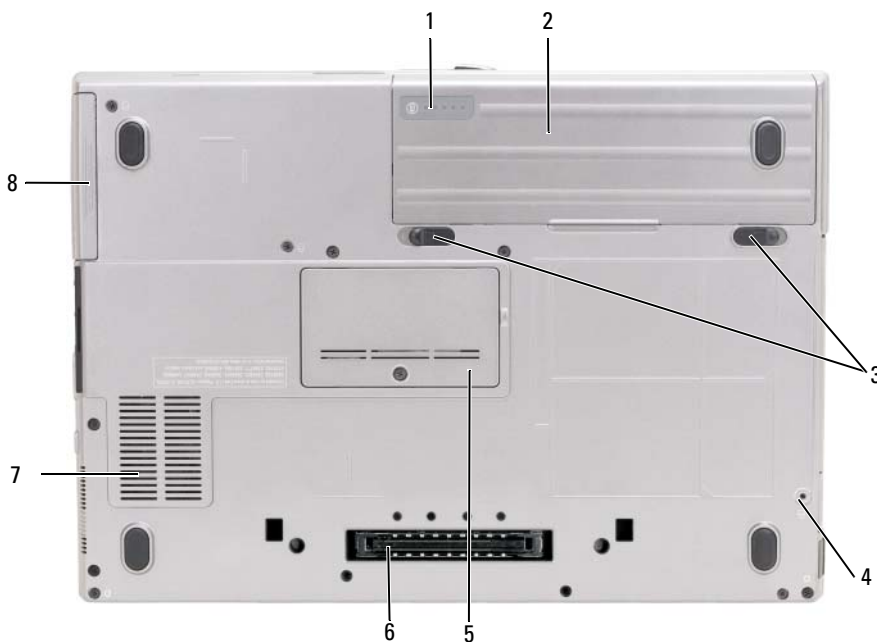

- | | | | | | |
|---|--|---|----------------------|--------------|------------------------------------|
| 1 | шкала заряда/шкала емкости аккумулятора | 2 | аккумулятор | 3 | защелка аккумуляторного отсека (2) |
| 4 | крепежный винт устройства (если имеется) | 5 | крышка модуля памяти | 6 | разъем для стыковки |
| 7 | вентиляционные отверстия | | 8 | жесткий диск | |

Использование аккумулятора

Работа аккумулятора

 **ПРИМЕЧАНИЕ.** Информацию относительно гарантии корпорации Dell на компьютер смотрите в *Информационном руководстве по продуктам* или в отдельном бумажном гарантийном талоне, прилагаемом к компьютеру.

Для обеспечения оптимальной производительности и сохранения настроек BIOS в портативном компьютере Dell™ всегда должен находиться основной аккумулятор. Один аккумулятор установлен в аккумуляторный отсек в качестве стандартного оборудования.

 **ПРИМЕЧАНИЕ.** Так как аккумулятор может быть заряжен не полностью, воспользуйтесь адаптером переменного тока для подключения компьютера к электросети при первом использовании. Для обеспечения наилучших результатов используйте компьютер с адаптером переменного тока до полной зарядки аккумулятора. Чтобы посмотреть состояние заряда аккумулятора, нажмите **Пуск** → **Настройки** → **Панель управления** → **Электропитание** → **Индикатор батарей**.

 **ПРИМЕЧАНИЕ.** Время работы аккумулятора (время, в течение которого аккумулятор остается заряженным) со временем уменьшается. В зависимости от частоты и условий использования аккумулятора может потребоваться его замена в течение срока службы компьютера.

Время работы аккумулятора зависит от условий эксплуатации. В отсек для накопителей можно установить второй аккумулятор, что значительно увеличит время работы.

Время работы значительно снижается при выполнении операций, включая, помимо прочего, следующие операции:

- использование оптических дисководов;
- использование устройств беспроводной связи, плат PC Card, плат ExpressCard, мультимедийных плат памяти и устройств USB;
- использование дисплея в режиме высокой яркости, трехмерных экранных заставок или других энергоемких программ, например, сложных трехмерных графических приложений;
- работа компьютера в режиме максимального быстродействия (смотрите раздел «Настройка параметров управления потреблением энергии» в *Руководстве пользователя*).

 **ПРИМЕЧАНИЕ.** Во время записи на компакт-диск или диск DVD рекомендуется подключать компьютер к электросети.

Можно проверить заряд аккумулятора перед его установкой в компьютер (смотрите раздел «Проверка заряда аккумулятора» на стр. 135). Можно также установить параметры управления потреблением энергии, чтобы получать оповещения о снижении заряда аккумулятора (смотрите раздел «Настройка параметров управления потреблением энергии» в *Руководстве пользователя*).

 **ПРЕДУПРЕЖДЕНИЕ.** Использование несовместимого аккумулятора может повысить риск возгорания или взрыва. Заменяйте аккумулятор только на совместимый аккумулятор, приобретенный в торговом представительстве корпорации Dell. Литий-ионные аккумуляторы предназначены для работы с компьютерами Dell™. Не устанавливайте в свой компьютер аккумулятор из другого компьютера.

 **ПРЕДУПРЕЖДЕНИЕ.** Не выбрасывайте аккумуляторы вместе с бытовыми отходами. Если аккумулятор больше не держит заряд, свяжитесь с местной службой по утилизации отходов или управлением по охране окружающей среды для получения инструкций по утилизации литий-ионных аккумуляторов. Смотрите раздел «Утилизация аккумуляторов» в *Информационном руководстве по продуктам*.

 **ПРЕДУПРЕЖДЕНИЕ.** Неправильное обращение с аккумулятором может повысить риск возгорания или химического ожога. Не протыкайте, не сжигайте, не разбирайте и не нагревайте аккумулятор до температуры выше 60°C. Храните аккумулятор в недоступном для детей месте. Соблюдайте осторожность при обращении с поврежденными или протекающими аккумуляторами. Поврежденный аккумулятор может протечь и причинить травму или повредить оборудование.

Проверка заряда аккумулятора

Информация о заряде аккумулятора отображается на индикаторе аккумулятора в программе Dell QuickSet, в окне **Индикатор батарей** Microsoft Windows и на значке  , на шкале заряда и шкале емкости аккумулятора, а также в предупреждении о низком заряде аккумулятора.

Индикатор аккумулятора в программе Dell™ QuickSet

Если программа Dell QuickSet установлена, нажмите клавиши <Fn><F3>, чтобы отобразить индикатор аккумулятора. На индикаторе аккумулятора отображаются состояние, емкость, уровень заряда и время окончания зарядки аккумулятора компьютера.

Для просмотра дополнительной информации по программе QuickSet щелкните правой кнопкой мыши значок QuickSet на панели задач и выберите **Help** (Справка).

Индикатор батарей в Microsoft® Windows®

Индикатор батарей в Windows показывает оставшийся заряд аккумулятора. Чтобы проверить индикатор батарей, дважды щелкните значок  на панели задач.

Если компьютер подключен к электросети, появится значок .

Шкала заряда

Путем однократного нажатия или *нажатия и удерживания* кнопки состояния на шкале заряда аккумулятора можно проверить:

- заряд аккумулятора (проверяется путем нажатия и *отпускания* кнопки состояния)
- емкость аккумулятора (проверяется путем нажатия и *удерживания* кнопки состояния)

Время работы аккумулятора в значительной мере определяется количеством циклов его зарядки. После нескольких сотен циклов зарядки-разрядки аккумуляторы теряют часть зарядной емкости. Таким образом, индикатор может показывать состояние «заряжен», но при этом зарядная емкость аккумулятора будет меньше номинальной.

Проверка заряда аккумулятора

Для проверки заряда аккумулятора *нажмите и отпустите* кнопку состояния на шкале заряда аккумулятора, чтобы загорелись индикаторы уровня заряда. Каждый индикатор соответствует примерно 20% полного заряда аккумулятора. Например, если осталось 80% заряда аккумулятора, то горят четыре индикатора. Если не горит ни один индикатор, аккумулятор полностью разряжен.

Проверка емкости аккумулятора



ПРИМЕЧАНИЕ. Проверить емкость аккумулятора можно одним из двух способов: с помощью шкалы заряда аккумулятора, как описано ниже, и с помощью индикатора аккумулятора в программе Dell QuickSet. Для просмотра информации по программе QuickSet щелкните правой кнопкой мыши значок QuickSet на панели задач и выберите **Help** (Справка).

Для проверки емкости аккумулятора с помощью шкалы заряда *нажмите и удерживайте* кнопку состояния на шкале заряда аккумулятора не менее 3 секунд. Если ни один индикатор не горит, аккумулятор находится в хорошем состоянии и остается более 80% первоначальной зарядной емкости. Каждый индикатор обозначает инкрементное снижение емкости. Пять горящих индикаторов означают, что осталось менее 60 процентов зарядной емкости, и следует подумать о замене аккумулятора. Дополнительную информацию о времени работы аккумулятора смотрите в разделе «Технические характеристики» в *Руководстве пользователя*.

Предупреждение о низком заряде аккумулятора



ЗАМЕЧАНИЕ. Во избежание потери или повреждения данных сохраните свою работу сразу после получения предупреждения о низком заряде аккумулятора. Затем подключите компьютер к электросети. Если аккумулятор полностью разрядился, автоматически запустится спящий режим.

По умолчанию всплывающее окно с предупреждением появляется, когда аккумулятор разрядится примерно на 90%. Настройки предупреждения о разрядке аккумулятора можно изменить в программе QuickSet или в окне **Свойства: Электропитание**. Информацию о доступе к программе QuickSet или открытии окна **Свойства: Электропитание** смотрите в разделе «Настройка параметров управления потреблением энергии» в *Руководстве пользователя*.

Зарядка аккумулятора



ПРИМЕЧАНИЕ. При использовании технологии Dell™ ExpressCharge™ и выключенном компьютере адаптер переменного тока обеспечивает зарядку полностью разряженного аккумулятора до 80% емкости примерно за 1 час, а до 100% емкости – примерно за 2 часа. При включенном компьютере время подзарядки увеличивается. Можно оставлять аккумулятор в компьютере на неограниченное время. Внутренняя схема аккумулятора предотвращает его избыточную зарядку.

При подключении компьютера к электросети или во время установки аккумулятора в компьютер, который уже подключен к электросети, выполняется проверка температуры и заряда аккумулятора. При необходимости адаптер переменного тока производит подзарядку аккумулятора и поддерживает его заряд.

Если аккумулятор нагрелся при работе в компьютере или из-за высокой температуры окружающей среды, то при подключении компьютера к электросети подзарядка аккумулятора может не выполняться.

Если индикатор  мигает поочередно зеленым и оранжевым светом, значит, температура аккумулятора слишком высока для начала подзарядки. Отключите компьютер от электросети и дайте компьютеру и аккумулятору охладиться до комнатной температуры. Затем подключите компьютер к электросети для продолжения подзарядки аккумулятора.

Дополнительную информацию по устранению неполадок аккумулятора смотрите в разделе «Неполадки питания» в *Руководстве пользователя*.

Извлечение аккумулятора

 **ПРЕДУПРЕЖДЕНИЕ.** Перед выполнением этой процедуры выключите компьютер, отсоедините адаптер переменного тока от электросети и компьютера, отсоедините модем от розетки и компьютера, а также отсоедините от компьютера все другие внешние кабели.

 **ПРЕДУПРЕЖДЕНИЕ.** Использование несовместимого аккумулятора может повысить риск возгорания или взрыва. Заменяйте аккумулятор только на совместимый аккумулятор, приобретенный в торговом представительстве корпорации Dell. Аккумулятор предназначен для использования в компьютере Dell™. Не устанавливайте в свой компьютер аккумулятор из другого компьютера.

 **ЗАМЕЧАНИЕ.** Во избежание возможного повреждения разъемов следует отсоединить от компьютера все внешние кабели. Информацию о замене второго аккумулятора, расположенного в модульном отсеке, смотрите в разделе «Использование мультимедийных устройств» в *Руководстве пользователя*.

Порядок извлечения аккумулятора описан ниже.

- 1 Если компьютер подсоединен к стыковочному устройству (подстыкован), расстыкуйте его. Соответствующие инструкции смотрите в документации, прилагаемой к стыковочному устройству.
- 2 Убедитесь, что компьютер выключен.
- 3 Выдвиньте и приподнимите аккумулятор, и извлеките его из отсека.

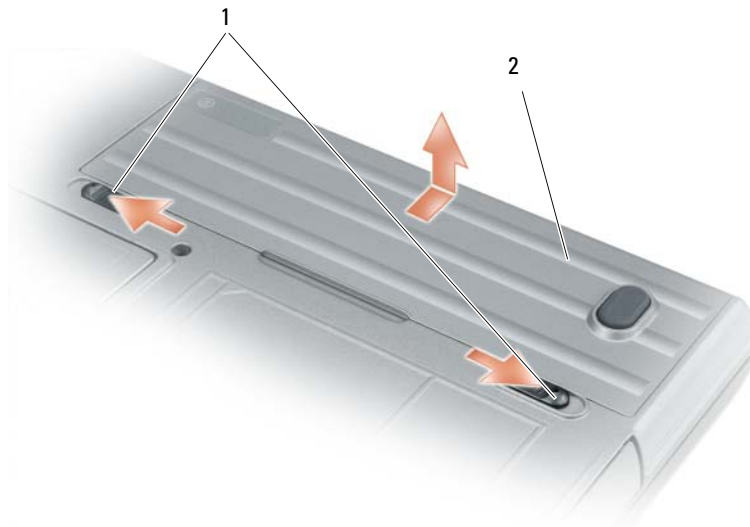

1 освобождение защелок отсека аккумулятора

2 аккумулятор

Чтобы установить аккумулятор обратно, поместите его в отсек и надавите на него, чтобы сработала защелка отсека.

Хранение аккумулятора

Если компьютер не используется в течение длительного времени, следует вынуть аккумулятор. При длительном хранении аккумулятор разряжается. Прежде чем использовать аккумулятор после длительного периода хранения, полностью зарядите аккумулятор (смотрите раздел «Зарядка аккумулятора» на стр. 136).

Поиск и устранение неисправностей

Блокировки и неполадки программного обеспечения

⚠ ПРЕДУПРЕЖДЕНИЕ. Перед тем как приступить к выполнению операций данного раздела, выполните указания по технике безопасности, описанные в *Информационном руководстве по продуктам*.

Компьютер не запускается

УБЕДИТЕСЬ, ЧТО АДАПТЕР ПЕРЕМЕННОГО ТОКА НАДЕЖНО ПОДСОЕДИНЕН К КОМПЬЮТЕРУ И ЭЛЕКТРОСЕТИ.

Компьютер не реагирует на действия пользователя



ЗАМЕЧАНИЕ. Если не удастся нормально завершить работу операционной системы, может произойти потеря данных.

ВЫКЛЮЧИТЕ КОМПЬЮТЕР — Если компьютер не реагирует на нажатие клавиш на клавиатуре или перемещение мыши, нажмите кнопку питания и не отпускайте ее не менее 8-10 секунд, пока компьютер не выключится. Затем перезагрузите компьютер.

Программа не реагирует на действия пользователя или неоднократно происходит ее аварийное завершение



ПРИМЕЧАНИЕ. Обычно программное обеспечение включает в себя инструкции по установке, находящиеся в прилагаемой документации, или же на гибком диске или компакт-диске.

ЗАВЕРШИТЕ ПРОГРАММУ —

- 1 Одновременно нажмите клавиши <Ctrl><Shift><Esc>.
- 2 Нажмите кнопку **Диспетчер задач**.
- 3 Выберите программу, которая перестала реагировать на ваши действия.
- 4 Нажмите кнопку **Снять задачу**.

ПРОЧИТАЙТЕ ДОКУМЕНТАЦИЮ ПО ПРОГРАММЕ — Если необходимо, удалите и переустановите программу.

Программа разработана для более ранних версий операционной системы Microsoft® Windows®

ЗАПУСТИТЕ МАСТЕР СОВМЕСТИМОСТИ ПРОГРАММ — Мастер совместимости программ настраивает программу таким образом, чтобы она работала в операционных системах, отличных от Windows XP.

- 1 Нажмите **Пуск**→ **Все программы**→ **Стандартные**→ **Мастер совместимости программ**→ **Далее**.
- 2 Следуйте инструкциям на экране.

Появляется сплошной синий экран

ВЫКЛЮЧИТЕ КОМПЬЮТЕР — Если компьютер не реагирует на нажатие клавиш на клавиатуре или перемещение мыши, нажмите кнопку питания и не отпускайте ее не менее 8-10 секунд, пока компьютер не выключится. Затем перезагрузите компьютер.

Другие неполадки программного обеспечения

ПРОЧИТАЙТЕ ДОКУМЕНТАЦИЮ ПО ПРОГРАММЕ ИЛИ ОБРАТИТЕСЬ К РАЗРАБОТЧИКУ ЗА ИНФОРМАЦИЕЙ ПО УСТРАНЕНИЮ НЕПОЛАДОК —

- Убедитесь, что программа совместима с операционной системой, установленной на компьютере.

- Убедитесь, что компьютер соответствует минимальным требованиям к оборудованию, необходимым для запуска программного обеспечения. Соответствующую информацию смотрите в документации по программе.
- Убедитесь, что программа была правильно установлена и настроена.
- Убедитесь, что драйверы устройств не конфликтуют с программой.
- Если необходимо, удалите и переустановите программу.

СРАЗУ ЖЕ СОЗДАЙТЕ РЕЗЕРВНЫЕ КОПИИ ФАЙЛОВ.

ИСПОЛЬЗУЙТЕ АНТИВИРУСНОЕ ПРОГРАММНОЕ ОБЕСПЕЧЕНИЕ ДЛЯ ПРОВЕРКИ ЖЕСТКОГО ДИСКА, ГИБКИХ ДИСКОВ ИЛИ КОМПАКТ-ДИСКОВ.

СОХРАНИТЕ И ЗАКРОЙТЕ ВСЕ ОТКРЫТЫЕ ФАЙЛЫ ИЛИ ПРОГРАММЫ, А ЗАТЕМ ЗАВЕРШИТЕ РАБОТУ КОМПЬЮТЕРА С ПОМОЩЬЮ МЕНЮ Пуск.

ВЫПОЛНИТЕ СКАНИРОВАНИЕ КОМПЬЮТЕРА ДЛЯ ПОИСКА ШПИОНСКОГО ПРОГРАММНОГО ОБЕСПЕЧЕНИЯ —

Если снизилась производительность компьютера, на экране часто появляются окна с рекламой или имеются проблемы подключения к Интернету, то, возможно, компьютер заражен шпионским программным обеспечением. Воспользуйтесь антивирусной программой, в которую входит защита от шпионского программного обеспечения (может потребоваться обновление программы), чтобы выполнить сканирование компьютера и удалить шпионские программы. Для получения дополнительной информации посетите веб-сайт support.dell.com и выполните поиск по ключевому слову *spyware* (шпионские программы).

ЗАПУСТИТЕ ПРОГРАММУ DELL DIAGNOSTICS — Смотрите раздел «Dell Diagnostics» на стр. 140. Если все тесты пройдены успешно, ошибка связана с программным обеспечением.

Dell Diagnostics

 **ПРЕДУПРЕЖДЕНИЕ.** Перед тем как приступить к выполнению операций данного раздела, выполните инструкции по технике безопасности, описанные в *Информационном руководстве по продуктам*.

Когда использовать программу Dell Diagnostics

Если при работе на компьютере возникают неполадки, выполните тесты, указанные в разделе «Блокировки и неполадки программного обеспечения» на стр. 138, и запустите программу Dell Diagnostics, прежде чем обращаться за консультацией в службу технической поддержки корпорации Dell.

Перед началом работы рекомендуется распечатать процедуры из этого раздела.

 **ЗАМЕЧАНИЕ.** Программа Dell Diagnostics работает только на компьютерах марки Dell™.

 **ПРИМЕЧАНИЕ.** Носитель *Drivers and Utilities* (Драйверы и утилиты) является дополнительным и может не поставляться с этим компьютером.

Войдите в программу настройки системы (смотрите раздел «Программа настройки системы» в «Руководстве пользователя»), просмотрите информацию о конфигурации компьютера и убедитесь, что устройство, которое вы хотите проверить, отображается в программе настройки системы и является активным.

Запустите программу Dell Diagnostics с жесткого диска или с носителя *Drivers and Utilities* (Драйверы и утилиты).

Запуск программы Dell Diagnostics с жесткого диска

Программа Dell Diagnostics находится в скрытом разделе с диагностической утилитой на жестком диске.

 **ПРИМЕЧАНИЕ.** Если на дисплее компьютера отсутствует изображение, обратитесь в корпорацию Dell (смотрите раздел «Обращение в корпорацию Dell» в *Руководстве пользователя*).

- 1 Выключите компьютер.
- 2 Если компьютер подсоединен к стыковочному устройству (подстыкован), расстыкуйте его. Соответствующие инструкции смотрите в документации, прилагаемой к стыковочному устройству.
- 3 Подключите компьютер к электросети.
- 4 Диагностику можно запустить двумя способами.
 - a Включите компьютер. Когда появится логотип DELL™, сразу нажмите клавишу <F12>. Выберите пункт Diagnostics (Диагностика) из меню загрузки и нажмите клавишу <Enter>.

 **ПРИМЕЧАНИЕ.** Если вы прождете слишком долго и появится экран с логотипом операционной системы, дождитесь появления «рабочего стола» Microsoft® Windows®. Затем выключите компьютер и повторите попытку.

b Нажмите и удерживайте клавишу <Fn>, пока включается питание компьютера.

 **ПРИМЕЧАНИЕ.** Если появится сообщение о том, что раздел с диагностической утилитой не был найден, запустите программу Dell Diagnostics с носителя *Drivers and Utilities* (Драйверы и утилиты).

Компьютер запускает проверку Pre-boot System Assessment (Проверка системы перед загрузкой) - серию встроенных диагностических тестов для проверки системной платы, клавиатуры, жесткого диска и дисплея.

- Во время проверки отвечайте на вопросы, появляющиеся на экране.
- Если обнаружен какой-либо сбой, компьютер останавливается и выдает звуковой сигнал. Чтобы остановить тестирование и перезагрузить компьютер, нажмите клавишу <Esc>. Чтобы перейти к следующему тесту, нажмите клавишу <u>. Чтобы повторно протестировать неисправный компонент, нажмите клавишу <r>.
- Если во время проведения проверки системы перед загрузкой обнаружен сбой, запишите код ошибки (или коды ошибок) и обратитесь в корпорацию Dell (смотрите раздел «Обращение в корпорацию Dell» в *Руководстве пользователя*).

Если проверка системы перед загрузкой выполнена успешно, появится сообщение *Booting Dell Diagnostic Utility Partition. Press any key to continue* (Загрузка раздела с утилитой Dell Diagnostics. Нажмите любую клавишу для продолжения).

- 5 Нажмите любую клавишу, чтобы запустить диагностическую программу Dell Diagnostics из раздела с диагностической утилитой на жестком диске.

Запуск программы Dell Diagnostics с носителя Drivers and Utilities (Драйверы и утилиты)

1 Вставьте носитель *Drivers and Utilities* (Драйверы и утилиты).

2 Выключите и перезагрузите компьютер.

Как только на экране появится логотип DELL, нажмите клавишу <F12>.

Если вы не успели вовремя нажать эту клавишу и появился экран с логотипом Windows, дождитесь появления «рабочего стола» Windows. Затем выключите компьютер и повторите попытку.

 **ПРИМЕЧАНИЕ.** Ниже описан порядок изменения последовательности загрузки только на один раз. При следующем запуске компьютер пытается загрузиться с устройств, указанных в программе настройки системы, в порядке их перечисления.

3 При появлении списка загрузочных устройств выделите **CD/DVD/CD-RW Drive** (Дисковод CD/DVD/CD-RW) и нажмите клавишу <Enter>.

4 Выберите из появившегося меню пункт **Boot from CD-ROM** (Загрузить с диска CD-ROM) и нажмите клавишу <Enter>.

5 Введите 1, чтобы запустить меню и нажмите для продолжения клавишу <Enter>.

6 Выберите в нумерованном списке **Run the 32 Bit Dell Diagnostics** (Запустить 32-разрядную программу Dell Diagnostics). Если в списке указаны несколько версий, выберите версию, соответствующую вашему компьютеру.

7 При появлении экрана **Main Menu** (Главное меню) программы Dell Diagnostics выберите тест, который вы хотите выполнить.

Главное меню программы Dell Diagnostics

1 После загрузки программы Dell Diagnostics и появления экрана **Main Menu** (Главное меню) щелкните кнопку желаемого пункта меню.

Пункт меню	Функция
Express Test (Экспресс-тест)	Быстрое тестирование устройств. Этот тест обычно продолжается 10-20 минут и не требует вашего участия. Выполните Express Test (Экспресс-тест) в первую очередь, чтобы увеличить вероятность быстрого обнаружения проблемы.
Extended Test (Расширенный тест)	Полная проверка устройств. Этот тест обычно занимает 1 час и более; при этом требуется периодически отвечать на вопросы.
Custom Test (Настраиваемый тест)	Тестирование выбранного устройства. Вы можете настроить тесты, которые хотите запустить.
Symptom Tree (Дерево симптомов)	Список наиболее часто встречающихся признаков, с помощью которого вы можете выбрать тест, исходя из особенностей возникшей проблемы.

- 2 Если во время теста возникнет проблема, появится сообщение с кодом ошибки и описанием проблемы. Запишите эту информацию и выполните инструкции на экране.

Если ошибку устранить не удастся, обратитесь в корпорацию Dell (смотрите раздел «Обращение в корпорацию Dell» в *Руководстве пользователя*).

 **ПРИМЕЧАНИЕ.** Метка производителя компьютера отображается в верхней части экрана каждого теста. При обращении в корпорацию Dell представитель службы технической поддержки попросит вас указать метку производителя.

- 3 Если запущен тест из меню **Custom Test** (Настраиваемый тест) или **Symptom Tree** (Дерево симптомов), подробную информацию можно получить на соответствующих вкладках, описание которых приведено в следующей таблице.

Вкладка	Функция
Results (Результаты)	Результаты теста и выявленные ошибки.
Errors (Ошибки)	Выявленные ошибки, их коды и описание проблемы.
Help (Справка)	Описание теста и возможные требования для его запуска.
Configuration (Конфигурация)	Описание аппаратной конфигурации выбранного устройства. Программа Dell Diagnostics получает информацию о конфигурации всех устройств из программы настройки системы, памяти и различных внутренних тестов, а затем отображает в списке устройств в левой части экрана. В списке устройств могут отсутствовать имена некоторых компонентов компьютера или подключенных к нему устройств.
Parameters (Параметры)	Настройка теста путем изменения его параметров.

- 4 Если вы запускали программу Dell Diagnostics с носителя *Drivers and Utilities* (Драйверы и утилиты), то после завершения тестов необходимо извлечь носитель.
- 5 После завершения тестов закройте экран с тестами, чтобы вернуться к экрану **Main Menu** (Главное меню). Чтобы выйти из программы Dell Diagnostics и перезагрузить компьютер, закройте экран **Main Menu** (Главное меню).

Алфавитный указатель

А

- аккумулятор
 - извлечение, 137
 - индикатор батарей, 135
 - подзарядка, 136
 - проверка заряда, 135
 - работа, 134
 - хранение, 138
 - шкала заряда, 135
- антивирусное программное обеспечение, 140

В

- веб-сайт поддержки, 127
- виды системы
 - сзади, 133
 - слева, 132
 - снизу, 133
 - спереди, 131
 - справа, 132

Д

- диагностика
 - Dell, 140
- документация
 - гарантийные обязательства, 126
 - Информационное руководство по продуктам, 126

- Лицензионное соглашение конечного пользователя, 126
- Руководство пользователя, 126
- соответствие стандартам, 126
- техника безопасности, 126
- электронная, 127
- эргономика, 126

И

- Информационное руководство по продуктам, 126
- инструкции по технике безопасности, 126
- информация по гарантийным обязательствам, 126
- информация по эргономике, 126

К

- компьютер
 - не реагирует на действия пользователя, 139
 - снижение производительности, 140
 - фатальный сбой, 139
- компакт-диски
 - операционная система, 129

Л

- Лицензионное соглашение конечного пользователя, 126

М

- мастера
 - мастер совместимости программ, 139
- метка производителя, 126

Н

- Носитель Drivers and Utilities (Драйверы и утилиты) Dell Diagnostics, 140
- неполадки
 - Dell Diagnostics, 140
 - аварийное завершение программы, 139
 - зависания, 138
 - компьютер не запускается, 139
 - компьютер не реагирует на действия пользователя, 139
 - программы и совместимость с Windows, 139
 - программа не реагирует на действия пользователя, 139
- программное обеспечение, 138-139
- синий экран, 139
- снижение производительности компьютера, 140

фатальный сбой
 компьютера, 139
шпионское программное
 обеспечение, 140
носитель
 Drivers and Utilities (Драйверы
 и утилиты), 125

О

оборудование
 Dell Diagnostics, 140
операционная система
 компакт-диск, 129
 переустановка, 129

П

поиск и устранение
 неисправностей
 Dell Diagnostics, 140
 блокировки и неполадки
 программного
 обеспечения, 138
 Центр справки и
 поддержки, 128
программное обеспечение
 неполадки, 139

Р

Руководство
 пользователя, 126

С

сайт поддержки корпорации
 Dell, 127
сведения о соответствии
 стандартам, 126
справка по программе
 QuickSet, 128

Ф

файл справки
 Центр справки и поддержки
 Windows, 128

Ц

Центр справки
 и поддержки, 128

Ш

шпионское программное
 обеспечение, 140

Э

этикетки
 Microsoft Windows, 126
 метка производителя, 126

D

Dell Diagnostics
 запуск с жесткого диска, 141
 запуск с носителя Drivers and
 Utilities (Драйверы
 и утилиты), 142
 использование, 140
 общие сведения, 140

W

Windows XP
 мастер совместимости
 программ, 139
 переустановка, 129
 Центр справки
 и поддержки, 128

תצוגות מערכת
גב 157
חזית 155
צד ימין 156
צד שמאל 156
תחתית 157
תקליטורים
מערכת הפעלה 153

ק

קובץ עזרה
מרכז העזרה והתמיכה של
153 Windows

ת

תג שירות 152
תוויות
152 Microsoft Windows
תג שירות 152
תוכנה
בעיות 162
תוכנית האבחון של Dell
אודות 163
הפעלה מהכונן הקשיח 163
הפעלה מהמדיה Drivers and
164 Utilities
שימוש 163
תוכנת אנטי וירוס 162
תוכנת ריגול 162
תיעוד
אחריות 151
ארגונומיה 151
בטיחות 151
הסכם רישיון למשתמש קצה 151
מדריך למשתמש 152
מדריך מידע מוצר 151
מקוון 152
תקינה 151

W

Windows XP
 Program Compatibility Wizard (אשף תאימות תוכניות) 162
 התקנה מחדש 153
 מרכז העזרה והתמיכה 153

א

אבחון 163 Dell
 אשפים
 Program Compatibility Wizard (אשף תאימות תוכניות) 162
 אתר Dell Support 152
 אתר תמיכה 152

ב

בעיות
 ביצועי מחשב איטיים 162
 מחשב אינו עולה 161
 מחשב מפסיק להגיב 161
 מסך כחול 162
 נעילות 161
 קריסות מחשב 161-162
 קריסת תוכניות 162
 תאימות תוכניות ו-Windows 162
 תוכנה 161-162

תוכנית האבחון של Dell 163
 תוכנית מפסיקה להגיב 162
 תוכנת ריגול 162

ה

הוראות בטיחות 151
 הסכם רישיון למשתמש קצה 151
 המדיה Drivers and Utilities (מנהלי התקנים ותוכניות שירות) 163 Dell
 תוכנית האבחון של Dell 163

ה

חומרה
 תוכנית האבחון של Dell 163

מ

מדיה
 Drivers and Utilities (מנהלי התקנים ותוכניות שירות) 151
 מדריך מידע מוצר 151
 מדריך למשתמש 152
 מחשב
 ביצועים איטיים 162
 מפסיק להגיב 161
 קריסות 161-162
 מידע אודות אחריות 151

ס

מידע ארגונומי 151
 מידע תקינה 151
 מרכז העזרה והתמיכה 153
 מערכת הפעלה
 התקנה מחדש 153
 תקליטור 153

ס

סוללה
 אחסון 161
 בדיקת הטעינה 158
 ביצועים 158
 הוצאה 160
 טעינה 160
 מד טעינה 159
 מד צריכת חשמל 159

ע

עזרה של QuickSet 153

פ

פתרון בעיות
 מרכז העזרה והתמיכה 153
 נעילות ובעיות תוכנה 161
 תוכנית האבחון של Dell 163

הערה: תג השירות של המחשב מוצג בחלק העליון של כל מסך בדיקה. אם תפנה אל Dell, נציג התמיכה הטכנית יבקש ממך את תג השירות.

3 אם אתה מבצע בדיקה מהאפשרויות **Custom Test** או **Symptom Tree**, לחץ על הכרטיסייה המתאימה המתוארת בטבלה הבאה לקבלת מידע נוסף.

כרטיסייה	פעולה
Results (תוצאות)	הצגת תוצאות הבדיקה ומצבי שגיאה שבהם נתקלה המערכת.
Errors (שגיאות)	הצגת מצבי שגיאה שבהם נתקלה המערכת, קודי שגיאה ותיאורי הבעיות.
Help (עזרה)	תיאור הבדיקה ולעתים גם את ציון הדרישות לביצוע הבדיקה.
Configuration (הגדרת תצורה)	הצגת הגדרת התצורה של המערכת עבור ההתקן שנבחר. תוכנית האבחון של Dell מקבלת את מידע התצורה עבור כל ההתקנים מתוכנית הגדרת המערכת, מהזיכרון וממספר בדיקות פנימיות, ומציגה את המידע ברשימת ההתקנים בחלונית השמאלית במסך. ייתכן שברשימת ההתקנים לא יוצגו שמותיהם של כל הרכיבים המותקנים במחשב או של כל ההתקנים המחוברים למחשב.
Parameters (פרמטרים)	בכרטיסייה זו ניתן להתאים אישית את הבדיקה על-ידי שינוי הגדרות הבדיקה.

4 אם הפעלת את תוכנית האבחון של Dell מהמדיה *Drivers and Utilities* (מנהלי התקנים ותוכניות שירות), לאחר השלמת הבדיקות הוצא את המדיה.

5 עם סיום הבדיקות, סגור את מסך הבדיקה כדי לחזור אל המסך **Main Menu** (תפריט ראשי). ליציאה מ-Dell Diagnostics (תוכנית האבחון של Dell) והפעלה מחדש של המחשב, סגור את המסך **Main Menu** (תפריט ראשי).

אם בדיקת המערכת לפני האתחול מסתיימת בהצלחה, תתקבל הודעה Booting Dell Diagnostic Utility Partition (מאתחל את מחיצת תוכנית האבחון של Dell). כדי להמשיך, לחץ על מקש כלשהו.

5 הקש על מקש כלשהו כדי להפעיל את תוכנית האבחון של Dell ממחיצת תוכנית האבחון בדיסק הקשיח.

הפעלת תוכנית האבחון של Dell מהמדיה Drivers and Utilities (מנהלי התקנים ותוכניות שירות)

1 הכנס את המדיה *Drivers and Utilities*.

2 כבה והפעל מחדש את המחשב.

כאשר מופיע הלוגו DELL הקש מייד על <F12>.

אם אתה ממתין זמן רב מדי והלוגו של Windows מופיע, המשך להמתין עד אשר יופיע שולחן העבודה של Windows. לאחר מכן כבה את המחשב ונסה שנית.

 **הערה:** השלבים הבאים משנים את רצף האתחול באופן חד פעמי בלבד. בהפעלה הבאה, המחשב יאתחל בהתאם להתקנים שצוינו בתוכנית הגדרת המערכת.

3 כאשר רשימת ההתקנים של האתחול מופיעה, בחר **CD/DVD/CD-RW Drive** והקש <Enter>.

4 בתפריט שמופיע, בחר באפשרות **Boot from CD-ROM** (אתחל מכונן תקליטורים) והקש <Enter>.

5 הקש 1 כדי להפעיל את התפריט והקש <Enter> כדי להמשיך.

6 בחר **Run the 32 Bit Dell Diagnostics** מהרשימה הממוספרת. אם רשומות מספר גרסאות, בחר את הגרסה המתאימה למחשב שברשותך.

7 כשהמסך **Main Menu** (תפריט ראשי) של תוכנית האבחון של Dell מופיע, בחר את הבדיקה שברצונך להפעיל.

תפריט ראשי של תוכנית האבחון של Dell

1 לאחר שתוכנית האבחון של Dell נטענת והמסך **Menu Main** (תפריט ראשי) מופיע, לחץ על הלחצן של האפשרות הרצויה.

אפשרות	פעולה
Express Test (בדיקה מהירה)	ביצוע בדיקה מהירה של התקנים. בדיקה זו נמשכת בדרך כלל בין 10 ל- 20 דקות ואינה דורשת את התערבותך. הפעל את Express Test תחילה כדי לאתר את הבעיה במהירות.
Extended Test (בדיקה מורחבת)	ביצוע בדיקה מקיפה של התקנים. בדיקה זו נמשכת בדרך כלל שעה או יותר ומחייבת אותך לענות על שאלות מדי פעם.
Custom Test (בדיקה מותאמת אישית)	בדיקת התקן מסוים. באפשרותך להתאים אישית את הבדיקות שברצונך לבצע.
Symptom Tree (עץ תסמינים)	אפשרות זו מפרטת את התסמינים הנפוצים ביותר ומאפשרת לבחור בדיקה בהתאם לתסמין של הבעיה בה נתקלת.

2 אם המערכת נתקלת בבעיה במהלך בדיקה, מופיעה הודעה עם קוד השגיאה ותיאור הבעיה. העתק את קוד השגיאה ואת תיאור הבעיה, ופעל לפי ההוראות המופיעות על המסך.

אם אינך מצליח לפתור את מצב השגיאה, צור קשר עם Dell (עיין בסעיף "פנייה אל Dell" במדריך למשתמש).

תוכנית האבחון של Dell

⚠️ זהירות: לפני שתתחיל לבצע הליך כלשהו בסעיף זה, בצע את הוראות הבטיחות במדריך מידע המוצר.

מתי להשתמש בתוכנית האבחון של Dell

אם נתקלת בבעיה במחשב, בצע את הבדיקות שבסעיף "נעילות ובעיות תוכנה" בעמוד 15 והפעל את תוכנית האבחון של Dell, לפני שתפנה אל Dell בבקשה לסייע טכני.

מומלץ להדפיס הליכים אלה לפני שתתחיל.

🔍 שים לב: תוכנית האבחון של Dell פועלת רק במחשבי Dell™.

📝 הערה: המדיה *Drivers and Utilities* היא אופציונלית ועשויה שלא להיות מצורפת למחשב שברשותך.

היכנס להגדרות המערכת (לקבלת הוראות, ראה "תוכנית הגדרת המערכת" ב"מדריך למשתמש"), עיין במידע התצורה של המחשב וודא שהתקן שברצונך לבדוק מוצג בהגדרות המערכת ופעיל.

הפעל את תוכנית האבחון של Dell מהכונן הקשיח או מהמדיה *Drivers and Utilities* (מנהלי התקנים ותוכניות שירות).

הפעלת תוכנית האבחון של Dell מהכונן הקשיח

תוכנית האבחון של Dell ממוקמת במחיצה נסתר בכונן הקשיח המיועדת לתוכניות השירות.

📝 הערה: אם המחשב אינו מציג תמונת מסך, צור קשר עם Dell (עיין בסעיף "פנייה אל Dell" במדריך למשתמש).

1 כבה את המחשב.

2 אם המחשב מחובר להתקן עגינה (מעוגן), נתק אותו מהתקן העגינה. לקבלת הוראות, עיין בתיעוד המצורף להתקן העגינה.

3 חבר את המחשב לשקע חשמל.

4 ניתן להפעיל את האבחון באחת משתי דרכים:

א הפעל את המחשב. כאשר מופיע הלוגו DELL™, הקש מייד על <F12>. בחר Diagnostics (אבחון) מתפריט האתחול והקש <Enter>.

📝 הערה: אם אתה ממתין זמן רב מדי והלוגו של מערכת ההפעלה מופיע, המשך להמתין עד אשר יופיע שולחן העבודה של Microsoft® Windows. לאחר מכן כבה את המחשב ונסה שנית.

ב בעת הפעלת המחשב, החזק את המקש <Fn> לחוץ.

📝 הערה: אם מוצגת הודעה שהמחיצה של תוכנית האבחון לא נמצאה, הפעל את תוכנית האבחון של Dell מהמדיה *Drivers and Utilities* (מנהלי התקנים ותוכניות שירות).

המחשב מפעיל את Pre-boot System Assessment (תוכניות לבדיקת המערכת לפני האתחול) - סדרה של בדיקות ראשוניות של לוח המערכת, המקלדת, הדיסק הקשיח והצג.

- במהלך הבדיקה, ענה על השאלות שמופיעות על המסך.
- אם מזהה תקלה, המחשב עוצר ומשמיע צפצוף. כדי להפסיק את ההליך הבדיקה ולהפעיל מחדש את המחשב, הקש <Esc>; כדי להמשיך לבדיקה הבאה, הקש <y>; כדי לבדוק שוב את הרכיב שהתגלתה בו תקלה, הקש <r>.
- אם מזהה תקלות במהלך ה- Pre-boot System Assessment, לפני שתמשיך בתוכנית האבחון של Dell רשום את קודי השגיאה וצור קשר עם Dell (עיין בסעיף "פנייה אל Dell" במדריך למשתמש).

תוכנית מפסיקה להגיב או קורסת שוב ושוב

 **הערה:** תוכנות כוללות בדרך כלל הוראות התקנה בתיעוד או בתקליטון או תקליטור המצורפים אליהן.

סיים את פעולת התוכנית —

- 1 לחץ בו-זמנית על <Ctrl><Shift><Esc>.
- 2 לחץ על מנהל המשימות.
- 3 לחץ על התוכנית שאינה מגיבה.
- 4 לחץ על סיים משימה.

עיון בתיעוד התוכנה — במידת הצורך, הסר ולאחר מכן התקן מחדש את התוכנית.

תוכנית מיועדת לגרסה קודמת של מערכת ההפעלה Microsoft® Windows®

הפעל את אשף תאימות תוכניות — אשף תאימות התוכניות מגדיר את התצורה של תוכנית כך שתופעל בסביבה דומה לסביבות שאינן מערכת ההפעלה Windows XP.

- 1 לחץ על התחל ← כל התוכניות ← עזרים ← Program Compatibility Wizard (אשף תאימות תוכניות) ← הבא.
- 2 בצע את ההוראות המופיעות על המסך.

מופיע מסך בצבע כחול מלא

כבה את המחשב — אם אינך מצליח לקבל תגובה בלחיצה על מקש במקלדת או בהזזה של העכבר, לחץ לחיצה ארוכה על לחצן ההפעלה למשך 8 עד 10 שניות לפחות, עד לכיבוי המחשב. לאחר מכן, הפעל מחדש את המחשב.

בעיות תוכנה אחרות

עיון בתיעוד התוכנה או פנה ליצרן התוכנה לקבלת מידע בנוגע לפתרון בעיות —

- ודא שהתוכנית תואמת למערכת ההפעלה המותקנת במחשב.
- ודא שהמחשב עונה על דרישות החומרה המינימליות הדרושות להפעלת התוכנה. לקבלת מידע, עיון בתיעוד התוכנה.
- ודא שהתוכנה הותקנה והוגדרה כהלכה.
- ודא שמנהלי ההתקנים אינם מתנגשים עם התוכנית.
- במידת הצורך, הסר ולאחר מכן התקן מחדש את התוכנית.

גבה את הקבצים שלך מיד.

השתמש בתוכנית לסריקת וירוסים כדי לבדוק את הדיסק הקשיח, התקליטונים או התקליטורים.
שמור וסגור את כל הקבצים הפתוחים, צא מכל התוכניות הפתוחות וכבה את המחשב דרך התפריט התחל.

סרוק את המחשב לחיפוש תוכנות ריגול — אם ביצועי המחשב איטיים, פרסומות מוקפצות מופיעות לעתים קרובות, או שיש בעיות בהתחברות לאינטרנט, ייתכן שהמחשב נגוע בתוכנת ריגול. השתמש בתוכנת אנטי-וירוס הכוללת הגנה מפני תוכנות ריגול (ייתכן שיהיה עליך לשדרג את התוכנה שלך) כדי לסרוק את המחשב ולהסיר תוכנות ריגול. לקבלת מידע נוסף, בקר באתר support.dell.com וחפש את מילת המפתח *spyware* (תוכנת ריגול).

הפעל את תוכנית האבחון של DELL — ראה "תוכנית האבחון של Dell" בעמוד 17. במידה וכל הבדיקות עוברות בהצלחה, מצב השגיאה קשור לבעיה בתוכנה.

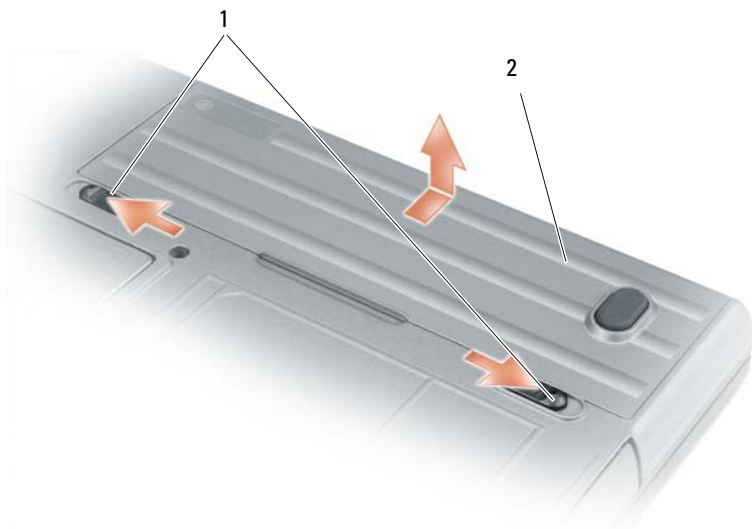

1 תפס שחרור תא סוללה 2 סוללה

כדי להחליף את הסוללה, הנח את הסוללה בתא ולחץ כלפי מטה עד שסגר תא הסוללה חוזר למקומו בנקישה.

אחסון סוללה

בעת אחסון המחשב לזמן ממושך, הוצא את הסוללה. הסוללה מתרוקנת בעת אחסון ממושך. לאחר אחסון ממושך, טען את הסוללה לגמרי לפני השימוש בה (ראה "טעינת הסוללה" בעמוד 14).

פתרון בעיות

נעילות ובעיות תוכנה

⚠ זהירות: לפני שתתחיל לבצע הליך כלשהו בסעיף זה, בצע את הוראות הבטיחות במדריך מידע המוצר.

המחשב אינו עולה

ודא שמתאם זרם החילופין מחובר היטב למחשב ולשקע החשמל.

המחשב מפסיק להגיב

⏪ שים לב: אתה עלול לאבד נתונים במידה ואינך מצליח לבצע כיבוי של מערכת ההפעלה.

כבה את המחשב — אם אינך מצליח לקבל תגובה בלחיצה על מקש במקלדת או בהזזה של העכבר, לחץ לחיצה ארוכה על לחצן ההפעלה למשך 8 עד 10 שניות לפחות, עד לכיבוי המחשב. לאחר מכן, הפעל מחדש את המחשב.

טעינת הסוללה

 הערה: עם Dell™ ExpressCharge™, כאשר המחשב כבוי, מתאם זרם החילופין טוען סוללה ריקה לגמרי עד לטעינה של כ- 80 אחוז בתוך כשעה ועד לטעינה מלאה בתוך כשעתיים. זמן הטעינה ארוך יותר כאשר המחשב מופעל. באפשרותך להשאיר את הסוללה במחשב ככל שתחפוץ. המעגלים החשמליים הפנימיים של הסוללה מונעים טעינת יתר.

בעת חיבור המחשב לשקע חשמל או התקנת סוללה כאשר המחשב מחובר לשקע חשמל, המחשב בודק את רמת הטעינה ואת הטמפרטורה של הסוללה. במקרה הצורך, מתאם זרם החילופין טוען את הסוללה ושומר על הסוללה טעונה.

אם הסוללה חמה עקב שימוש במחשב או שהייה בסביבה חמה, הסוללה עשויה שלא להיטען בעת חיבור המחשב לשקע חשמל.

במידה והסוללה חמה מכדי להיטען, תהבה הנורית  בירוק ובכתום לחילופין. נתק את המחשב משקע החשמל והנח למחשב ולסוללה להתקרר לטמפרטורת החדר. לאחר מכן, חבר את המחשב לשקע חשמל כדי להמשיך בטעינת הסוללה.

לקבלת מידע נוסף אודות פתרון בעיות סוללה, עיין בסעיף "בעיות חשמל" במדריך למשתמש.

הוצאת הסוללה

 **זהירות:** לפני ביצוע הליכים אלה, כבה את המחשב, נתק את מתאם זרם החילופין משקע החשמל ומהמחשב, נתק את המודם מהשקע בקיר ומהמחשב, ונתק את כל הכבלים החיצוניים האחרים מהמחשב, אם ישנם כאלה.

 **זהירות:** שימוש בסוללה לא תואמת עלול לגרום לשריפה או להתפוצצות. החלף את הסוללה רק בסוללה תואמת שנרכשה מ - Dell. הסוללה מתוכננת לעבודה עם מחשב Dell שברשותך. אל תשתמש בסוללה ממחשבים אחרים במחשב שברשותך.

 **שים לב:** עליך להסיר את כל הכבלים החיצוניים מהמחשב כדי למנוע נזק אפשרי למחברים. למידע אודות החלפת הסוללה השנייה, הממוקמת בתא המדיה, ראה "שימוש במולטימדיה" במדריך למשתמש.

כדי להסיר את הסוללה:

- 1 אם המחשב מחובר להתקן עגינה (מעוגן), נתק אותו מהתקן העגינה. לקבלת הוראות, עיין בתיעוד המצורף להתקן העגינה.
- 2 ודא שהמחשב כבוי.
- 3 החלק והרם את הסוללה כדי להוציא אותה מתא הסוללות.

מד הסוללה Dell™ QuickSet

אם מותקן Dell QuickSet, הקש <Fn><F3> כדי להציג את מד הסוללה QuickSet. חלון Battery Meter (מד סוללה) מציג את מצב הסוללה, בריאותה, רמת טעינתה וזמן השלמת הטעינה של הסוללה שבמחשב.

לקבלת מידע נוסף אודות QuickSet, לחץ לחיצה ימנית על הסמל QuickSet בשורת המשימות ולאחר מכן לחץ על עזרה.

Microsoft® Windows® Power Meter



מד צריכת החשמל של Windows מציין את יתרת הטעינה בסוללה. כדי לבדוק את מד צריכת החשמל, לחץ פעמיים על הסמל בסרגל המשימות.

אם המחשב מחובר לשקע חשמל, מופיע סמל .

מד טעינה

על ידי לחיצה אחת או לחיצה והחזקה של לחצן המצב במד הטעינה על הסוללה, ניתן לבדוק את:

- טעינת הסוללה (על ידי לחיצה ושחרור לחצן המצב)
- בריאות הסוללה (על ידי לחיצה והחזקה של לחצן המצב)

משך הפעולה של הסוללה תלוי במידה ניכרת במספר הטעינות שהיא עברה. לאחר מאות מחזורים של טעינה ופריקה, סוללות מאבדות חלק מקיבולת הטעינה—או בריאות הסוללה. כלומר, הסוללה עשויה להציג מצב של "טעינה" ועם זאת להיות בעלת קיבולת טעינה (בריאות) מופחתת.

בדוק את רמת הטעינה של הסוללה

לבדיקת רמת הטעינה של הסוללה, לחץ ושחרר את לחצן המצב במד טעינת הסוללה כדי להדליק את נוריות רמת הטעינה. כל אחת מהנוריות מייצגת כ-20 אחוזים מכלל טעינת הסוללה. לדוגמה, אם בסוללה נותרו 80 אחוזים מהמטען, ארבע מהנוריות ידלקו. אם אף נורית אינה דולקת, הסוללה אינה טעונה.

בדוק את בריאות הסוללה

 **הערה:** ניתן לבדוק את בריאות הסוללה באחת משתי דרכים: על ידי שימוש במד טעינת הסוללה על הסוללה כפי שמתואר להלן ועל ידי שימוש במד הסוללה ב-Dell QuickSet. למידע אודות QuickSet, לחץ לחיצה ימנית על הסמל QuickSet בשורת המשימות ולאחר מכן לחץ על עזרה.

כדי לבדוק את בריאות הסוללה באמצעות מד טעינת הסוללה, לחץ והחזק את לחצן המצב על מד טעינת הסוללה במשך 3 שניות לפחות. אם לא מופיעות נוריות, הסוללה במצב טוב ונותרו יותר מ-80 אחוזים מקיבולת הטעינה המקורית. כל נורית מייצגת ירידה של מספר אחוזים. אם נדלקות חמש נוריות, נותרו פחות מ-60 אחוזים מקיבולת הטעינה ועליך לשקול להחליף את הסוללה. לקבלת מידע נוסף אודות משך הפעולה של הסוללה, עיין בסעיף "מפרטים" במדריך למשתמש.

אזהרת סוללה חלשה

 **שים לב:** כדי למנוע אובדן נתונים או השחתת נתונים, שמור את עבודתך מיד עם הופעת אזהרת סוללה חלשה. לאחר מכן, חבר את המחשב לשקע חשמל. אם הסוללה מתרוקנת לגמרי, מצב שינה מתחיל באופן אוטומטי.

כברירת מחדל, חלון מוקפץ מציג אזהרה לאחר התרוקנות כ-90 אחוז מטעינת הסוללה. באפשרותך לשנות את ההגדרות של התראות הסוללה ב-QuickSet או בחלון אפשרויות צריכת חשמל. ראה "הגדרת תצורה של ניהול צריכת החשמל" במדריך למשתמש למידע אודות גישה אל QuickSet או אל חלון אפשרויות צריכת חשמל.

שימוש בסוללה

ביצועי הסוללה

הערה: לקבלת מידע אודות האחריות של Dell עבור המחשב, עיין במדריך מידע המוצר או במסמך האחריות הנפרד המצורף למחשב.

לקבלת ביצועי מחשב מיטביים וכדי לסייע בשמירת הגדרות BIOS, הפעל את מחשב Dell™ הנייד שברשותך כאשר הסוללה הראשית מותקנת תמיד. סוללה אחת מצורפת כציוד סטנדרטי בתא הסוללות.

הערה: מאחר שייטכן כי הסוללה אינה טעונה במלואה, השתמש במתאם זרם החילופין לחיבור המחשב החדש לשקע חשמל בפעם הראשונה שאתה משתמש במחשב. לקבלת התוצאות הטובות ביותר, הפעל את המחשב עם מתאם זרם החילופין עד לטעינה מלאה של הסוללה. להצגת מצב טעינת הסוללה, לחץ על התחל ← הגדרות ← לוח הבקרה ← אפשרויות צריכת חשמל ← מד צריכת החשמל.

הערה: משך הפעולה של הסוללה (הזמן שסוללה יכולה להחזיק טעינה) יורד במשך הזמן. בהתאם לתדירות השימוש בסוללה ולתנאים שבהם היא פועלת, ייתכן שתצטרך לרכוש סוללה חדשה במהלך חי" המחשב שברשותך.

משך הפעולה של הסוללה משתנה בהתאם לתנאי ההפעלה. באפשרותך להתקין סוללה שנייה אופציונלית בתא המדיה, כדי להאריך בצורה משמעותית את משך הפעולה.

משך הפעולה יורד במידה משמעותית בעת ביצוע פעולות מסוימות, וביניהן:

- שימוש בכוננים אופטיים
- שימוש בהתקני תקשורת אלחוטית, כרטיסי PC, ExpressCard, כרטיסי זיכרון מדיה או התקני USB
- שימוש בהגדרות תצוגה בהירות מאוד, שומרי מסך תלת-ממדיים, או תוכניות אחרות הצורכות חשמל רב כגון יישומים מורכבים של גרפיקה תלת-ממדית
- הפעלת המחשב במצב ביצועים מרביים (ראה סעיף "הגדרת תצורה של ניהול צריכת החשמל" במדריך למשתמש)

הערה: מומלץ לחבר את המחשב לשקע חשמל בעת כתיבה לתקליטור או ל-DVD.

באפשרותך לבדוק את טעינת הסוללה לפני התקנתה במחשב (ראה "בדיקת רמת הטעינה של הסוללה" בעמוד 12). באפשרותך גם להגדיר את אפשרויות ניהול צריכת החשמל כדי לקבל התראה כאשר טעינת הסוללה נמוכה (ראה "הגדרת תצורה של ניהול צריכת החשמל" במדריך למשתמש).

זהירות: שימוש בסוללה לא תואמת עלול לגרום לשריפה או להתפוצצות. החלף את הסוללה רק בסוללה תואמת שנרכשה מ Dell. סוללת הליתיום-יון מתוכננת לעבודה עם מחשב Dell שברשותך. אל תשתמש בסוללה ממחשבים אחרים במחשב שברשותך.

זהירות: אל תשליך סוללות לאשפה הביתית. כאשר הסוללה אינה נטענת עוד, פנה אל הרשות המקומית לפינוי אשפה לקבלת ייעוץ אודות סילוק סוללות ליתיום-יון. ראה, "סילוק סוללות" במדריך מידע המוצר.

זהירות: שימוש לא הולם בסוללה עלול להגביר את הסכנה של שריפה או כווייה כימית. אין לנקב, לשרוף, לפרק, או לחשוף את הסוללה לטמפרטורות גבוהות מ-60°C (140°F). הרחק את הסוללה מהישג ידם של ילדים. יש לטפל בזהירות בסוללות שניזוקו או שדולפות. סוללות פגומות עשויות לדלוף ולגרום לפציעות או לנזק בציוד.

בדיקת רמת הטעינה של הסוללה

מד הסוללה Dell QuickSet, חלון Power Meter של Microsoft Windows וסמל  מד טעינת הסוללה ומד הבריאות, ואזהרת הסוללה החלשה, מספקים מידע אודות טעינת הסוללה.

מבט מאחור

זהירות: אין לחסום את פתחי האוורור, להכניס לתוכם חפצים או לאפשר לאבק להצטבר בהם. אין לאחסן את המחשב בעת פעולתו בסביבה ללא זרימת-אוויר מספקת, כגון מזוודה סגורה. הגבלת זרימת האוויר עשויה לגרום נזק למחשב או לגרום לשריפה. 

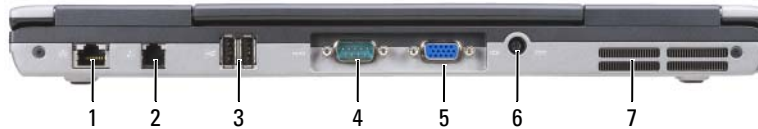

1	מחבר רשת (RJ-45)	2	מחבר מודם (RJ-11)	3	מחברי USB (2)
4	מחבר טורי	5	מחבר וידאו	6	מחבר מתאם זרם חילופין
7	פתחי אוורור				

מבט מלמטה

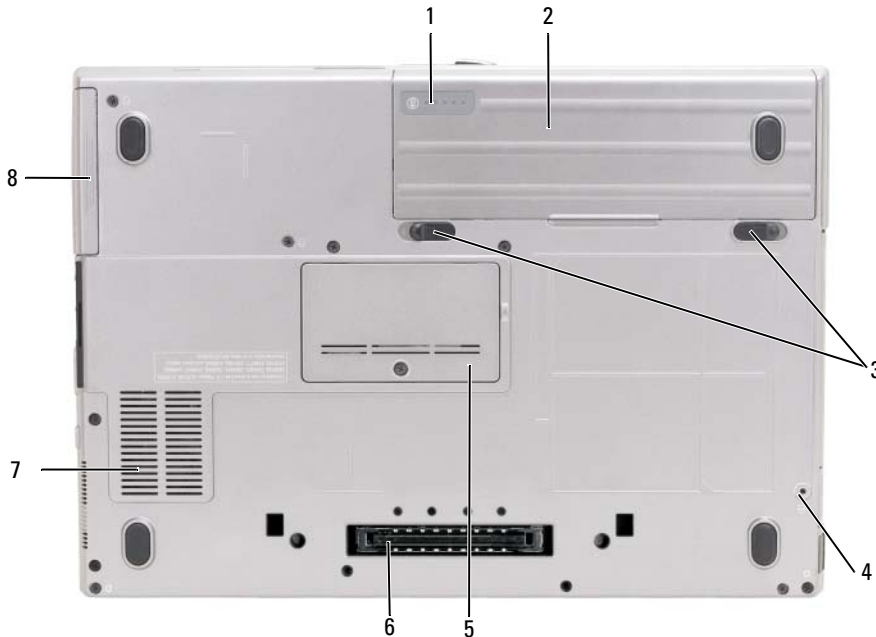

1	מד טעינת סוללה/מד בריאות	2	סוללה	3	תפסי שחרור תא סוללה (2)
4	בורג נעילת התקן (אם קיים)	5	מכסה מודול זיכרון	6	מחבר התקן עגינה
7	פתחי אוורור	8	כונן קשיח		

מבט משמאל



1	חריץ כבל אבטחה	2	פתחי אוורור	3	מחברי שמע (2)
4	חריץ כרטיס חכם (עם כרטיס ריק)	5	מחבר 1394	6	מתג אלהוט
7	נורית Wi-Fi Catcher™	8	חריץ כרטיס PC/ExpressCard	9	כונן קשיח

מבט מימין



1	כונן אופטי בתא המדיה	2	תפס שחרור התקן בתא המדיה	3	מחברי USB (2)
---	----------------------	---	--------------------------	---	---------------

אודות המחשב

מבט מלפנים



תפס צג	1	צג	2	מתג הפעלה	3
נוריות מצב ההתקן	4	מקלדת	5	משטח מגע	6
קורא טביעות אצבעות (אופציונלי)	7	לחצני משטח מגע/בקר הצבעה/	8	בקר הצבעה	9
נוריות בקרת מקלדת	10	לחצני בקרת עוצמת קול	11	חיישן תאורת סביבה (ALS)	12
לחצן השתקה	13				

התקנת המחשב

⚠️ זהירות: לפני שתתחיל לבצע הליך כלשהו בסעיף זה, בצע את הוראות הבטיחות במדריך מידע המוצר.

- 1 הוצא את תיבת העזרים מהאריזה.
- 2 הוצא מתוך תיבת העזרים את הפריטים שתזדקק להם כדי להשלים את התקנת המחשב. תיבת העזרים מכילה גם תיעוד למשתמש וכל תוכנה או חומרה נוספת (כגון כרטיסי PC, כוננים או סוללות) שהזמנת.
- 3 חבר את מתאם זרם החילופין למחבר של מתאם זרם החילופין במחשב ולשקע החשמל.



- 4 פתח את צג המחשב ולחץ על לחצן ההפעלה כדי להפעיל את המחשב (ראה "מבט מלפנים" בעמוד 9).
- ✍️ הערה:** מומלץ להפעיל את המחשב ולכבות אותו לפחות פעם אחת לפני התקנת כרטיסים כלשהם או חיבור המחשב לתחנת עגינה או להתקן חיצוני אחר כלשהו, כגון מדפסת.

- עדכוני תוכנה ורמזים לפתרון בעיות — שאלות נפוצות, נושאים חמים, ובריאות כללית של סביבת המחשב

תוכנית השירות Dell Support

תוכנית השירות Dell Support היא מערכת אוטומטית לשדרוגים והודעות המותקנת על המחשב שלך. תמיכה זו מספקת סריקות בריאות בזמן אמיתי של סביבת המחשב, עדכוני תוכנה, ומידע רלוונטי לתמיכה-עצמית. גש לתוכנית השירות Dell Support בעזרת הסמל  בשורת המשימות. לקבלת מידע נוסף, ראה "תוכנית שירות Dell Support" במדריך למשתמש

- כיצד להשתמש במערכות הפעלה Windows
- כיצד לעבוד עם תוכניות וקבצים
- כיצד להתאים אישית את שולחן העבודה

מרכז העזרה והתמיכה של Windows

- 1 לחץ על התחל או  ← עזרה ותמיכה.
- 2 הקלד מילה או צירוף מילים המתארים את הבעיה בה נתקלת ולחץ על סמל החץ.
- 3 לחץ על הנושא המתאר את הבעיה.
- 4 בצע את ההוראות המופיעות על המסך.

- מידע על פעילות ברשת, אשף ניהול צריכת חשמל, מקשים חמים, ופריטים אחרים הנשלטים על ידי Dell QuickSet.

עזרה של Dell QuickSet

להצגתהעזרה של Dell QuickSet, לחץ לחיצה ימנית על הסמל QuickSet בשורת המשימות של Microsoft® Windows®. לקבלת מידע נוסף על Dell QuickSet, ראה "Dell™ QuickSet" במדריך למשתמש.

- כיצד להתקין מחדש את מערכת ההפעלה

תקליטור מערכת ההפעלה

הערה: תקליטור מערכת ההפעלה הוא אופציונלי ועשוי שלא להיות מצורף למחשב שברשותך.

מערכת ההפעלה כבר מותקנת במחשב. כדי להתקין מחדש את מערכת ההפעלה, עליך להשתמש בתקליטור מערכת ההפעלה. ראה "שחזור מערכת ההפעלה" ב"מדריך למשתמש".

לאחר התקנה מחדש של מערכת ההפעלה, השתמש במדיה האופציונלית *Drivers and Utilities* (מנהלי התקנים ותוכניות שירות) כדי להתקין מחדש מנהלי התקנים עבור התקנים המצורפים למחשב.

תווית מפתח המוצר של מערכת ההפעלה ממוקמת על המחשב.



הערה: צבע התקליטור משתנה בהתאם למערכת ההפעלה שהזמנת.

- כיצד להסיר ולהחליף חלקים
- מפרט
- כיצד להגדיר תצורה של הגדרות מערכת
- כיצד לאבחן ולפתור בעיות

מדריך למשתמש

מרכז העזרה והתמיכה של Microsoft Windows

- 1 לחץ על התחל או  ← עזרה ותמיכה ← מדריך למשתמש ומדריכי מערכת של Dell ← מדריכי מערכת.
- 2 לחץ על המדריך למשתמש עבור המחשב שלך.

תג שירות ורישיון Microsoft® Windows®

- תג שירות וקוד שירות מהיר
- תווית רישיון Microsoft Windows

תוויות אלה נמצאות על המחשב.

- השתמש בתג השירות כדי לזהות את המחשב שברשותך בעת שימוש ב- support.dell.com או פנייה לתמיכה טכנית.



- הזן את קוד השירות המהיר כדי לנתב את השיחה בעת פנייה לתמיכה.

הערה: תווית הרישיון של Microsoft Windows עוצבה מחדש עם חור, או "פתח אבטחה", כאמצעי אבטחה מוגברת.

אתר התמיכה של Dell support.dell.com

הערה: בחר את האזור או את התחום העסקי שלך, כדי להציג את אתר התמיכה המתאים.

- פתרונות — רמזים ועצות לפתרון בעיות, מאמרים של טכנאים, קורסים מקוונים ושאלות נפוצות
- קהילה — דיון מקוון עם לקוחות אחרים של Dell
- שדרוגים — מידע אודות שדרוגים עבור רכיבים, כגון זיכרון, הכונן הקשיח ומערכת ההפעלה
- טיפול בלקוחות — מידע ליצירת קשר, פנייה לשירות ומצב הזמנה, אחריות ומידע אודות תיקונים
- שירות ותמיכה — מצב פנייה לשירות והיסטוריית תמיכה, חווה שירות, דיונים מקוונים ותמיכה טכנית
- חומר עזר — תיעוד מחשב, פרטים על תצורת המחשב, מפרטי מוצרים וסקירות טכניות ("ניירות לבנים")
- הורדות — מנהלי התקנים מאושרים, טלאי תוכנה (patch) ועדכונים תוכנה
- תוכנת מערכת מחשב מחברת (NSS) — אם תתקין מחדש את מערכת ההפעלה במחשב, עליך להתקין מחדש גם את תוכנית השירות NSS. NSS מספקת עדכונים קריטיים למערכת ההפעלה ותמיכה במעבדים, כוננים אופטיים והתקני USB. תוכנית השירות NSS נחוצה לפעולת התקינה של מחשב Dell שברשותך. התוכנה מזהה אוטומטית את המחשב ומערכת ההפעלה ומתקינה את העדכונים המתאימים לתצורת המחשב.

כדי להוריד את תוכנת מערכת מחשב מחברת (NSS):

- 1 עבור אל support.dell.com, בחר את האזור או את התחום העסקי שלך, והזן את תג השירות.
 - 2 בחר **Drivers & Downloads** (מנהלי התקנים והורדות) ולחץ על **Go**.
 - 3 לחץ על מערכת ההפעלה שלך וחפש את מילת המפתח *Notebook System Software*.
- הערה:** הממשק למשתמש באתר support.dell.com עשוי להשתנות בהתאם לבחירות שתבצע.

איתור מידע

הערה: חלק מהתכונות או סוגי המדיה הם אופציונליים ועשויים שלא להיות מצורפים למחשב שברשותך. ייתכן שתכונות אחדות או סוגי מדיה מסוימים לא יהיו זמינים בארצות מסוימות.

הערה: ייתכן שמידע נוסף יצורף למחשב.

מה אתה מחפש?

אתר זאת כאן

- תוכנית אבחון עבור המחשב
- מנהלי התקנים עבור המחשב
- תיעוד ההתקן שברשותי
- תוכנת מערכת מחשב מחברת (Notebook System Software - NSS)

המדיה Drivers and Utilities (מנהלי התקנים ותוכניות שירות)

הערה: המדיה המכילה את *Drivers and Utilities* עשויה להיות אופציונלית ועשויה שלא להיות מצורפת למחשב שברשותך.

התיעוד ומנהלי ההתקנים כבר מותקנים במחשב. באפשרותך להשתמש במדיה כדי להתקין מחדש מנהלי התקנים ולהפעיל את תוכנית האבחון של Dell (ראה "תוכנית האבחון של Dell" בעמוד 17).

המדיה עשויה לכלול קובצי Readme המספקים מידע של הרגע האחרון לגבי שינויים טכניים במחשב או חומר טכני מתקדם. לטכנאים או למשתמשים מנוסים.



הערה: עדכונים למנהלי התקנים ותיעוד ניתן למצוא באתר support.dell.com.

הערה: המדיה המכילה את *Drivers and Utilities* עשויה להיות אופציונלית ועשויה שלא להיות מצורפת למחשב שברשותך.

מדריך מידע מוצר של Dell™





- מידע אודות אחריות
- תנאים והתניות (ארה ב בלבד)
- הוראות בטיחות
- מידע תקינה
- מידע ארגונומי
- הסכם רישיון למשתמש קצה

תוכן עניינים

151	איתור מידע
154	התקנת המחשב
155	אודות המחשב
155	מבט מלפנים
156	מבט משמאל
156	מבט מימין
157	מבט מאחור
157	מבט מלמטה
158	שימוש בסוללה
158	ביצועי הסוללה
158	בדיקת רמת הטעינה של הסוללה
160	טעינת הסוללה
160	הוצאת הסוללה
161	אחסון סוללה
161	פתרון בעיות
161	נעילות ובעיות תוכנה
163	תוכנית האבחון של Dell
167	אינדקס

הערות, הודעות והתראות

 **הערה:** "הערה" מציינת מידע חשוב המסייע להשתמש במחשב ביתר יעילות.

 **שים לב:** "שים לב" מצוין נזק אפשרי לחומרה או אובדן נתונים, ומסביר כיצד ניתן למנוע את הבעיה.

 **זהירות:** הודעת "זהירות" מציינת אפשרות של נזק לרכוש, פגיעה גופנית או מוות.

קיצורים וראשי תיבות

לקבלת רשימה מלאה של קיצורים וראשי תיבות, עיין במילון המונחים במדריך למשתמש.

אם רכשת מחשב Dell™ n Series כל התייחסות במסמך זה למערכות ההפעלה Microsoft® Windows® אינה רלוונטית.

 **הערה:** חלק מהתכונות או סוגי המדיה הם אופציונליים ועשויים שלא להיות מצורפים למחשב שברשותך. ייתכן שתכונות אחדות או סוגי מדיה מסוימים לא יהיו זמינים בארצות מסוימות.

המידע במסמך זה עשוי להשתנות ללא הודעה.
© Dell Inc. 2007 כל הזכויות שמורות.

חל איסור מוחלט על העתקה מכל סוג שהוא, ללא הרשאה בכתב מחברת Dell Inc.

סימנים מסחריים שבשימוש בטקסט זה: Dell, הלוגו של Dell, Latitude, ExpressCharge, Wi-Fi Catcher הם סימנים מסחריים של Dell Inc. Microsoft ו-Windows הם סימנים מסחריים רשומים של Microsoft Corporation.

ייתכן שייעשה שימוש בסימנים מסחריים ובשמות מסחריים אחרים במסמך זה כדי להתייחס לישויות הטוענות לבעלות על הסימנים והשמות, או למוצרים שלהן.

Dell Inc. מוותרת על כל חלק קנייני בסימנים מסחריים ושמות מסחריים פרט לאלה שבבעלותה.

דגם PP18L

Rev. A00

P/N MY604

מרץ 2007

Dell™ Latitude™ D630

מדריך עזר מהיר

Model PP18L

www.dell.com | support.dell.com